



商品や施工のポイントを収録した、別冊の「**フィットラック カタログ**」も合わせてご覧ください。

収納計画のプラン例

PLAN 1 クローク収納(子ども部屋)

年代ごとの持ち物にも、柔軟に対応できる収納を

子どもの成長に合わせて、フレキシブルに対応できる収納が必要です。幼少期は手が届く位置にパイプを設置し、衣類が増えたらパイプを追加。



商品名	品番	サイズ	数量	単価	計
FKレール(基本横レール)	FR1215A	W1215	1	5,800	5,800
FKスリット(基本)	FS1979L	H1979	3	5,800	17,400
TPセット(木棚+パイプセット)	TP6040E	W600*D400	2	11,600	23,200
TSセット(木棚セット)	TS6040E	W600*D400	4	8,200	32,800
BPセット(パイプセット)	BPN-60E	D270	1	6,400	6,400
バスケットセット	BST600A	W600*D400	1	12,000	13,000
セット合計					97,600

PLAN 3 シューズクローク

靴の種類に合わせた収納で、空間を無駄なく活用

玄関から靴を履いたまま入ることができるシューズクローク。靴を置くスペースは個人個人で分けずに、種類ごとに仕舞うと空間を無駄なく活用できます。日常的に使用する靴は、目の高さ付近に収納すると便利。

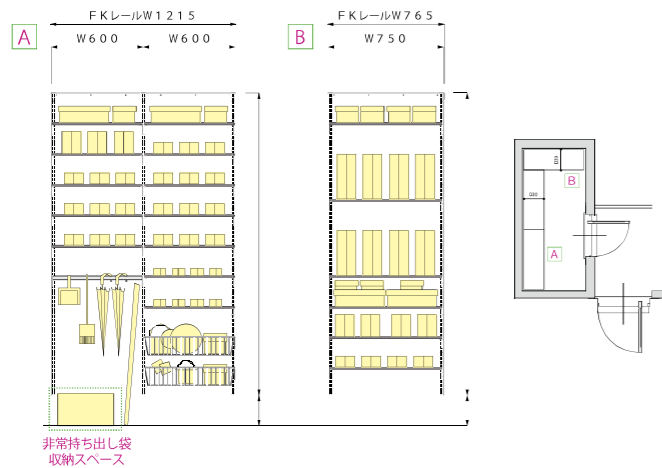

PLAN 2 階段下収納

限られたスペースでかしく収納

家によって形が異なる階段下収納。fitrack[フィットラック]は場所に合わせた収納が可能なのでスペースを無駄なく活用できます。



<写真はイメージです>

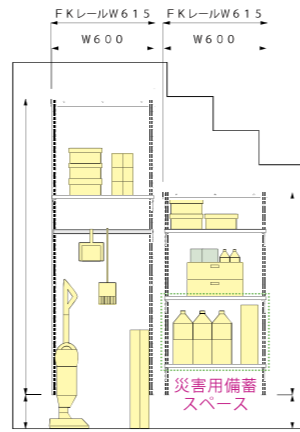

商品名	品番	サイズ	数量	単価	計
FKレール(基本横レール)	FR0615A	W615	2	4,000	8,000
FKスリット(基本)	FS1202M	H1202	2	4,000	8,000
FKスリット(基本)	FS1753J	H1753	2	5,400	10,800
TSセット(木棚セット)	TS6030E	W600*D300	4	7,000	28,000
BPセット(パイプセット)	BPN60GE	W600*D100	1	5,600	5,600
セット合計					60,400

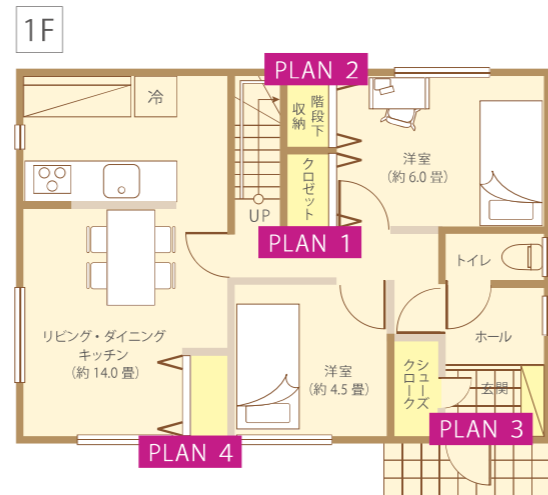

<写真はイメージです>

【樹脂棚セット】

商品名	品番	サイズ	数量	単価	計
FKレール(基本横レール)	FR1215A	W1215	1	5,800	5,800
FKレール(基本横レール)	FR0765A	W765	1	4,400	4,400
FKスリット(基本)	FS1979L	H1979	5	5,800	29,000
VFセット(シューズ用樹脂棚セット)	VT6030F	W600*D300	12	6,400	76,800
VFセット(シューズ用樹脂棚セット)	VT7530F	W750*D300	6	7,300	43,800
バスケットセット	BST600A	W600*D400	2	12,000	24,000
BPセット(パイプセット)	BPN60GE	D100	1	5,600	5,600
セット合計					189,400

PLAN 4 リビング収納

家族の物を、一箇所にすっきり収納

家族が集うリビングでは、共有物を一箇所に収納しましょう。また、個人の持ち物はそれぞれの棚を決めて仕舞うことで、整理整頓された空間が保てます。



<写真はイメージです>

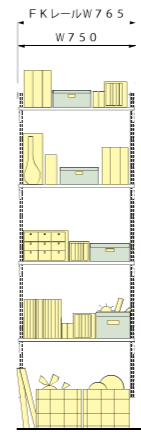

商品名	品番	サイズ	数量	単価	計
FKレール(基本横レール)	FR0765A	W765	1	4,400	4,400
FKスリット(基本)	FS1979L	H1979	2	5,800	11,600
TSセット(木棚セット)	TS7530E	W750*D300	4	8,200	32,800
セット合計					48,800

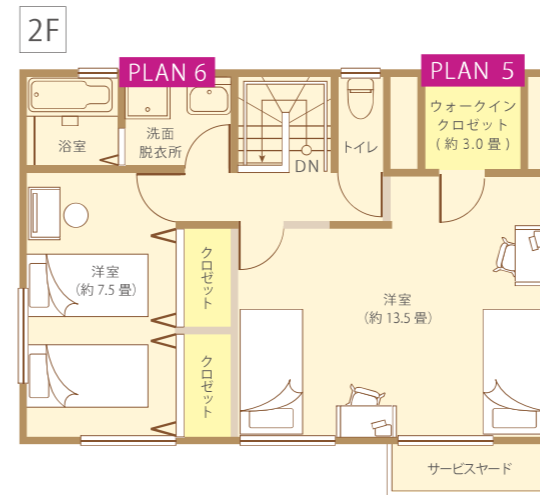

PLAN 6 ランドリー上収納

洗濯機の上の空間を有効活用

使用頻度に応じて、仕舞う棚の高さを決めましょう。毎日使う洗剤や柔軟剤は手に取りやすい棚に収納します。手が届きにくい高さには、中身の見えるかごを使うと取りやすくなります。



<写真はイメージです>

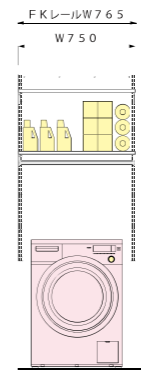

商品名	品番	サイズ	数量	単価	計
FKレール(基本横レール)	FR0765A	W765	1	4,400	4,400
FKスリット(基本)	FS1202M	H1202	2	4,000	8,000
TPセット(木棚+パイプセット)	TP7530E	W750*D300	1	12,000	12,000
TSセット(木棚セット)	TS7530E	W750*D300	1	8,200	8,200
セット合計					32,600

PLAN 5 ウォークインクローゼット(主寝室)

「見える収納」を心掛け、空間を使い分ける

パイプなどを追加し、スーツ類を上下2段に収納することで、コートを吊るす場所がおのずと決まり、物の置き場所が整理できます。セーターやTシャツなどは畳んで棚に置き、「見える収納」を心掛けましょう。



<写真はイメージです>

A【男性用】

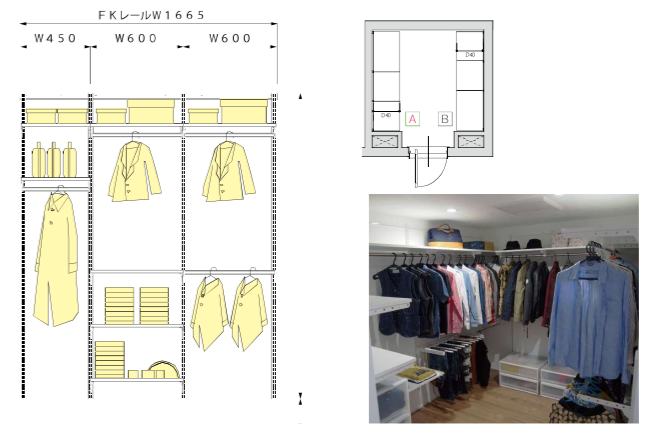

商品名	品番	サイズ	数量	単価	計
FKレール(基本横レール)	FR1665A	W1665	1	7,200	7,200
FKスリット(基本横柱)	FS1979L	H1979	4	5,800	23,200
TPセット(木棚+パイプセット)	TP6040E	W600*D400	2	11,600	23,200
TPセット(木棚+パイプセット)	TP4540E	W450*D400	1	10,400	10,400
TSセット(木棚セット)	TS6040E	W600*D400	3	8,200	24,600
TSセット(木棚セット)	TS4540E	W450*D400	1	7,600	7,600
BPセット(パイプセット)	BPN-60E	D270	1	6,400	6,400
セット合計					102,600

B【女性用】

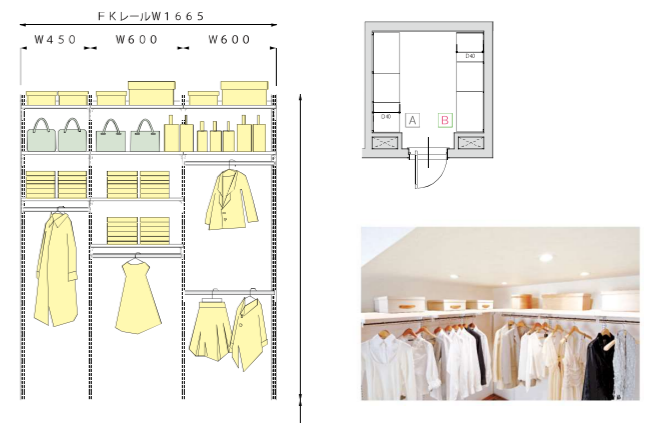

商品名	品番	サイズ	数量	単価	計
FKレール(基本横レール)	FR1665A	L1665	1	7,200	7,200
FKスリット(基本)	FS1979L	L1979	4	5,800	23,200
TPセット(木棚+パイプセット)	TP6040E	W600*D400	2	11,600	23,200
TPセット(木棚+パイプセット)	TP4540E	W450*D400	1	10,400	10,400
TSセット(木棚セット)	TS6040E	W600*D400	4	8,200	32,800
TSセット(木棚セット)	TS4540E	W450*D400	2	7,600	15,200
BPセット(パイプセット)	BPN-60E	D270	1	6,400	6,400
セット合計					118,400

施工事例

MODEL PLAN

PLANNING

FREE PLAN

PLANS&IMAGE

PRICE LIST detail plans

洋室オープン収納



洗面室収納



※床点検口等(既設建築)に干渉せず(塞ぐこと無く)取付け可能

ランドリー上収納



※窓、サッシ等(既設建築)に干渉せず(塞ぐこと無く)取付け可能

クローゼット収納



洋室間ウォークスルークローゼット

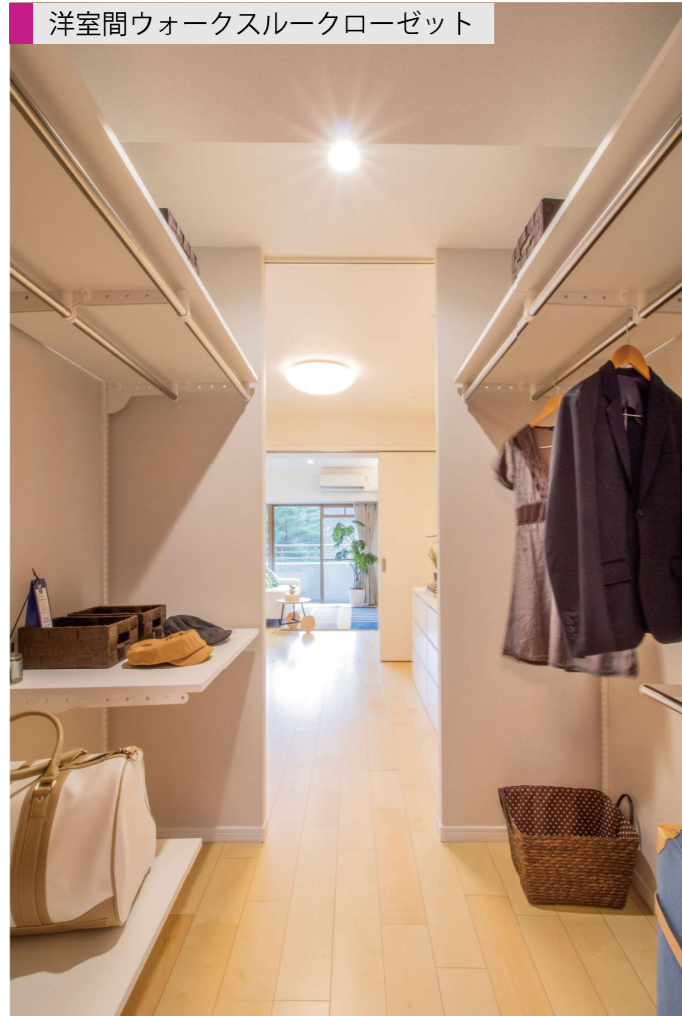

廊下納戸収納



廊下納戸収納

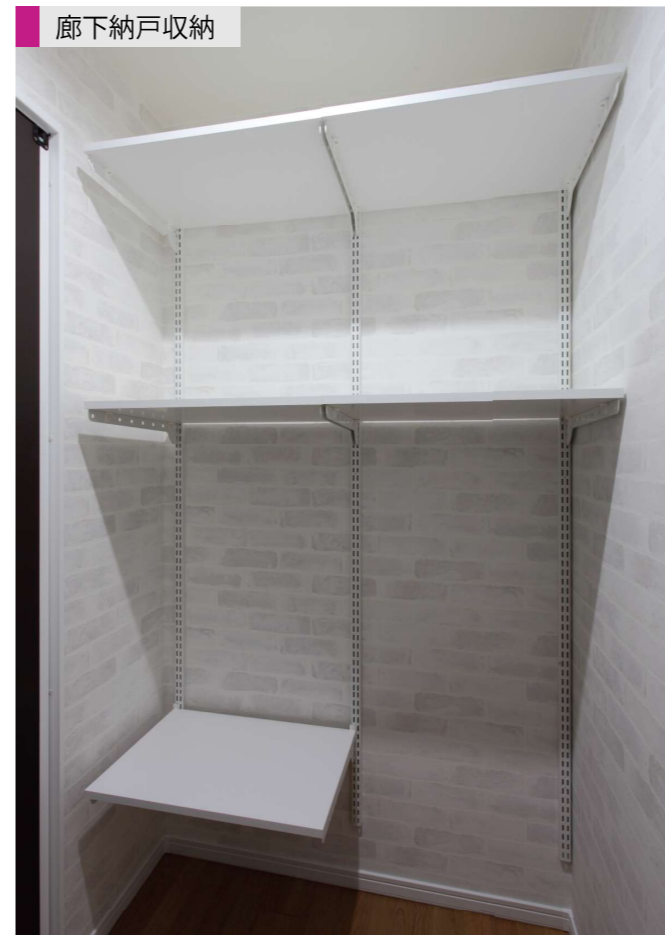





洗面室収納



下記の図表のようにFKスリット間を測り、取付けてください。

■ - 代表的な割付けパターン - ■

スパン別/製品姿図	木棚W寸法(mm)	FKレール寸法(mm)	壁面必要幅寸法(mm)
1スパン 	450	465	480~
	600	615	630~
	750	765	780~
	900	915	930~
	2スパン 	900(450+450)	915
1050(450+600)		1065	1080~
1200(600+600)		1215	1230~
1350(600+750)		1365	1380~
1500(750+750)		1515	1530~
1650(750+900)		1665	1680~
1800(900+900)		1815	1830~
3スパン 		1650(450+600+600)	1665
	1800(600+600+600)	1815	1830~
	1950(600+600+750)	915+1065	1995~
	2100(600+750+750)	1065+1065	2145~
	2250(750+750+750)	1065+1215	2295~
	2400(750+750+900)	1215+1215	2445~
	2550(750+900+900)	1215+1365	2595~
	2700(900+900+900)	1365+1365	2745~
	4スパン 	2400(600+600+600+600)	1215+1215
2550(600+600+600+750)		1215+1365	2595~
2700(600+600+750+750)		1365+1365	2745~
2850(600+750+750+750)		1365+1515	2895~
3000(750+750+750+750)		1515+1515	3045~
3150(750+750+750+900)		1515+1665	3195~
3300(750+750+900+900)		1665+1665	3345~
3450(750+900+900+900)		1665+1815	3495~
3600(900+900+900+900)		1815+1815	3645~

1スパン：FKレール=1本・FKスリット=2本

木棚W寸法	FKレール寸法	()寸法
450	465	(437)
600	615	(587)
750	765	(737)
900	915	(887)

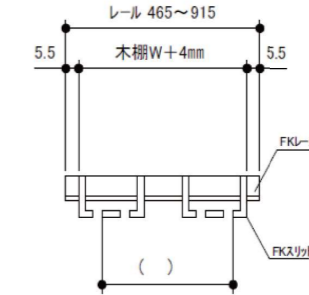

2スパン：FKレール=1本・FKスリット=3本

木棚W寸法	FKレール寸法	()寸法(左)(右)
900(450+450)	915	(437) (437)
1050(450+600)	1065	(437) (587)
1200(600+600)	1215	(587) (587)
1350(600+750)	1365	(587) (737)
1500(750+750)	1515	(737) (737)
1650(750+900)	1665	(737) (887)
1800(900+900)	1815	(887) (887)

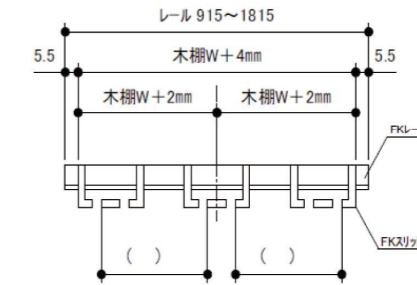

3スパン：FKレール=1本・FKスリット=4本

木棚W寸法	FKレール寸法	()寸法(左)(中)(右)
1650(450+600+600)	1665	(437) (587) (587)
1800(600+600+600)	1815	(587) (587) (587)

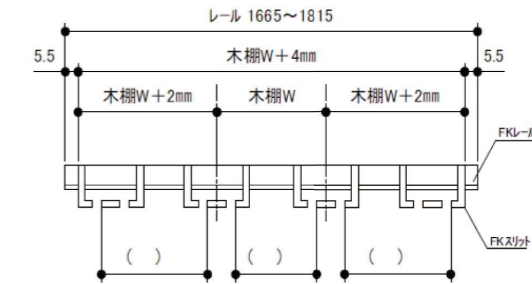

3スパン：FKレール=2本・FKスリット=4本

木棚W寸法	FKレール寸法	()寸法(左)(中)(右)
1950(600+600+750)	915+1065	(587) (587) (737)
2100(600+750+750)	1065+1065	(587) (737) (737)
2250(750+750+750)	1065+1215	(737) (737) (737)
2400(750+750+900)	1215+1215	(737) (737) (887)
2550(750+900+900)	1215+1365	(737) (887) (887)
2700(900+900+900)	1365+1365	(887) (887) (887)

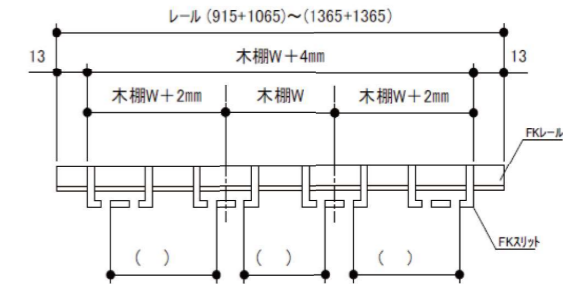

4スパン：FKレール=2本・FKスリット=5本

木棚W寸法	FKレール寸法	()寸法(左)(中左)(中右)(右)
2400(600+600+600+600)	1215+1215	(587) (587) (587) (587)
2550(600+600+600+750)	1215+1365	(587) (587) (587) (737)
2700(600+600+750+750)	1365+1365	(587) (587) (737) (737)
2850(600+750+750+750)	1365+1515	(587) (737) (737) (737)
3000(750+750+750+750)	1515+1515	(737) (737) (737) (737)
3150(750+750+750+900)	1515+1665	(737) (737) (737) (887)
3300(750+750+900+900)	1665+1665	(737) (737) (887) (887)
3450(750+900+900+900)	1665+1815	(737) (887) (887) (887)
3600(900+900+900+900)	1815+1815	(887) (887) (887) (887)

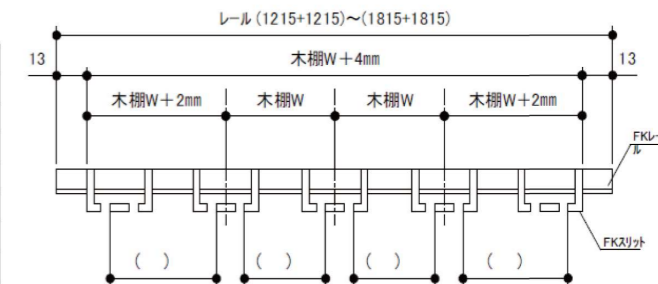

※木棚W寸法=1950以上はFKレールが2本になります。
 2本の場合、FKスリットからのFKレールの出幅は13mmになります。
 3本の場合、FKスリットからのFKレールの出幅は20.5mmになります。

PLANNING-② 必要取付け寸法の確認

必要取付け寸法について

事前に、A：幅、B：高さ、C：奥行きの各必要取付け寸法をご確認の上、必要取付け寸法に納まる部材をお選びください。

【必要取付け寸法】

- A 幅** FKレール寸法に左右7.5mm加えた寸法
- B 高さ** FKスリット寸法に上部50mm、下部100mmを加えた寸法
- C 奥行き** 木棚に、FKスリット奥行き寸法17mmを加えた寸法

※ ブラケットの差し込みは、最上段から4つ目の穴からしか取付けできません。
 ※ 柱・梁・点検口等の上には設置できません。
 ※ 下がり壁のある場合（ドアの高さが天井まででない場合）は収納の出し入れについても予めご確認ください。
 ※ L型・U型の場合、棚と棚が取り合う場所は、15mmのすき間を確保してください。また、棚板同士は平行にはなりません。
 ※ スライドパンツラック等の可動させて使用する商品は扉や壁に干渉しないか必ずご確認ください。

<収納内部の奥行き寸法算出方法>

壁面からの距離20mm+パーツ奥行き寸法+可動距離

(例)右記のレイアウトでは壁からの距離20mm、パーツ奥行き(スライドバスケット)430mm、可動距離250mm、合計700mmとなる為、収納内部の奥行き寸法は700mm以上必要。

<<可動距離(参考値)>>

- 250mm スライドバスケット、スライドパンツラック
- 280mm プレミアム引出1段フラットタイプ、プレミアム引出4段BOX
- 350mm 引出1段フラットタイプ、薄型引出1段フラットタイプ、引出3段BOX
- 400mm プレミアム引出ギャラリタイプ

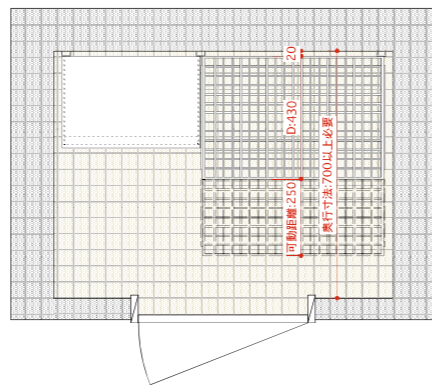
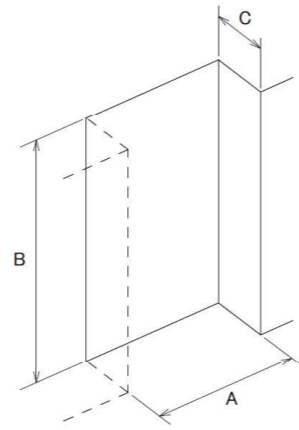

A 幅

FKレールの取付け位置は、壁際より7.5mm以上のすき間を確保してください。取付け面の幅に対して、FKレール寸法に左右7.5mmずつを加えた寸法が取付けに必要な幅となります。

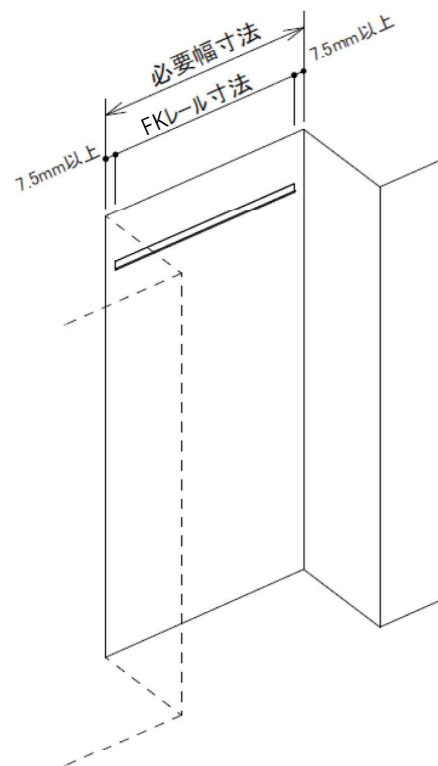

■FKレールの種類

品番	品名
FR0465A	FKレール W465
FR0615A	FKレール W615
FR0765A	FKレール W765
FR0915A	FKレール W915
FR1065A	FKレール W1065
FR1215A	FKレール W1215
FR1365A	FKレール W1365
FR1515A	FKレール W1515
FR1665A	FKレール W1665
FR1815A	FKレール W1815

■FKレールに対する壁面必要幅寸法

FKレール 1本使い	FKレール寸法(mm)	壁面必要幅寸法(mm)
	465	480~
615	630~	
765	780~	
915	930~	
1065	1080~	
1215	1230~	
1365	1380~	
1515	1530~	
1665	1680~	
1815	1830~	
FKレール 2本使い	915+1065	1995~
	1065+1065	2145~
	1065+1215	2295~
	1215+1215	2445~
	1215+1365	2595~
	1365+1365	2745~
	1365+1515	2895~
	1515+1515	3045~
1515+1665	3195~	
1665+1665	3345~	
1665+1815	3495~	
1815+1815	3645~	
FKレール 3本使い	1215+1215+1365	3810~
	1215+1365+1365	3960~
	1365+1365+1365	4110~
	1365+1365+1515	4260~
	1365+1515+1515	4410~
	1515+1515+1515	4560~
	1515+1515+1665	4710~
	1515+1665+1665	4860~
	1665+1665+1665	5010~
	1665+1665+1815	5160~
1665+1815+1815	5310~	
1815+1815+1815	5460~	

B 高さ

FKスリットの取付け位置は、天井より50mm以上、床より100mm以上のすき間を確保してください。取付け面の高さに対して、FKスリット寸法に上部50mm、下部100mm、計150mmを加えた寸法が取付けに必要な高さになります。

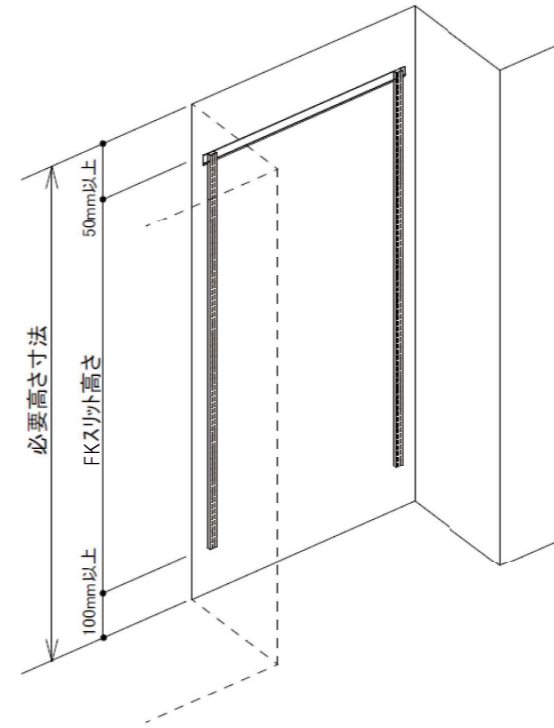

注意

ブラケットの差し込みは、最上段から4つ目の穴からしか取付けできません。

注意

柱・梁・点検口等の上には取付けできません。

■FKスリットの種類

品番	品名
FS0700S	FKスリット H700
FS1202M	FKスリット H1202
FS1753J	FKスリット H1753
FS1979L	FKスリット H1979

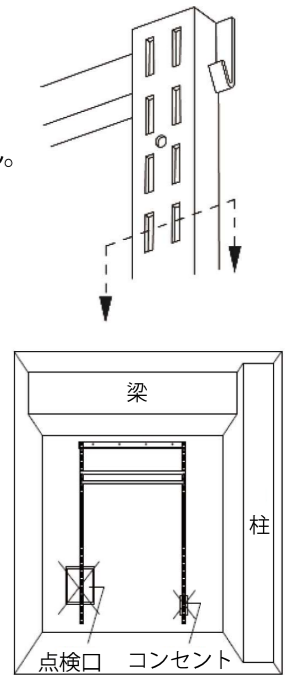

C 奥行き

木棚は幅4種類×奥行4種類=16種類が基本サイズです。各木棚の奥行き寸法に、FKスリットの奥行き寸法17mmを加えた寸法で設定してください。(例：D600+17mm=617mm) ※1

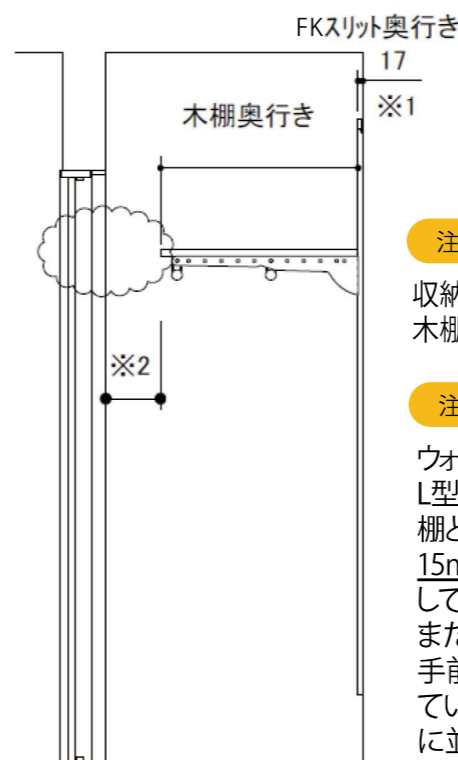

注意

収納内部等、下がり壁のある場合（ドアの高さが天井まででない場合）は、木棚の奥行き寸法によっては収納物の出入れができなくなります。ご注意ください。 ※2

注意

ウォークインクローゼットなど、L型・U型の割付けする場合棚と棚が取合う場所は、15mm以上のすき間を確保してください。また、木棚(ブラケット)は、手前に向かって1度上がっているため、L型・U型で隣に並んだ際は、平行にはなりません。ご注意ください。

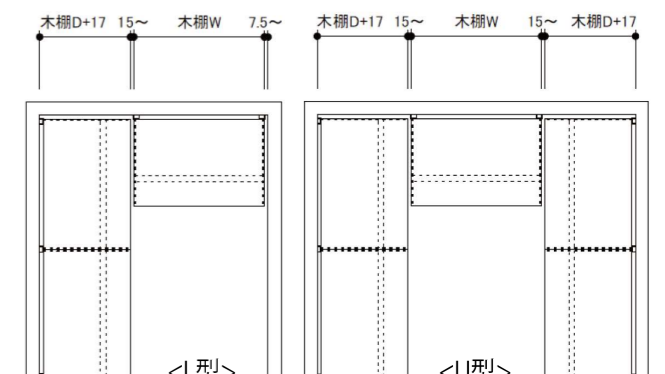

■木棚の種類

幅方向 W (mm)	奥行き D (mm)
W450	D300
W600	D400
W750	D450
W900	D600

PLANNING-③ プランニング手順

MODEL PLAN

STEP 1

「フィットラック」を取付ける壁面のA：幅、B：高さをご確認ください。

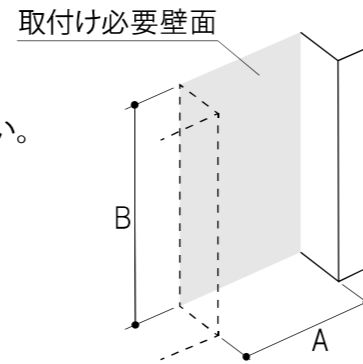

STEP 2

FK レールをお選びください。

【必要取付け寸法】

A 幅 FKレール寸法+15mm

参考間口	品番	品名	FKレール寸法 (mm)	壁面必要幅寸法 (mm)
3尺間口	FR0465A	FKレール W465	465	480~
	FR0615A	FKレール W615	615	630~
	FR0765A	FKレール W765	765	780~
4.5尺間口	FR0915A	FKレール W915	915	930~
	FR1065A	FKレール W1065	1065	1080~
	FR1215A	FKレール W1215	1215	1230~
6尺間口	FR1365A	FKレール W1365	1365	1380~
	FR1515A	FKレール W1515	1515	1530~
	FR1665A	FKレール W1665	1665	1680~
	FR1815A	FKレール W1815	1815	1830~

FR0765A×1本

STEP 3

FK スリットをお選びください。

【必要取付け寸法】

B 高さ FKスリット寸法+150mm

品番	品名	FKスリット寸法 (mm)	壁面必要高さ寸法 (mm)
FS0700S	FKスリット H700	700	850~
FS1202M	FKスリット H1202	1202	1352~
FS1753J	FKスリット H1753	1753	1903~
FS1979L	FKスリット H1979	1979	2129~

FS1979L×2本

STEP 4

棚幅に合わせて必要なパーツをお選びください。

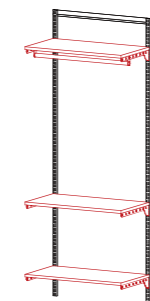

TP7540E×1枚
TS7540E×2枚

各商品についてはパーツ一覧 (P61~P62)をご参照ください。

組み合わせ方は自由自在なフリープラン集



Free Plan
in any combination

FREE PLAN

PLANS&IMAGE

PRICE LIST detail plans

開口別セット品番価格表 ~ FKレール/スリットセット ~

MODEL PLAN

PLANNING

FREE PLAN

PLANS&IMAGE

PRICE LIST detail plans

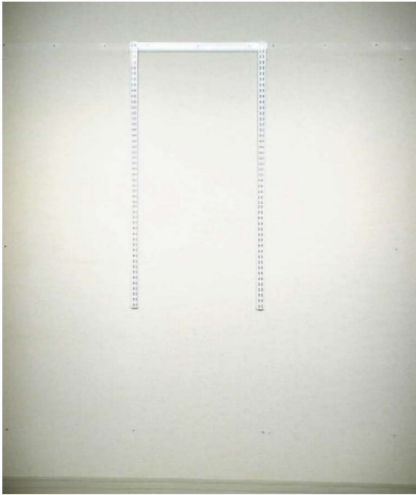
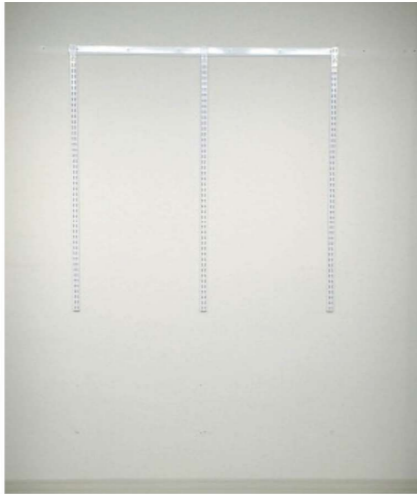
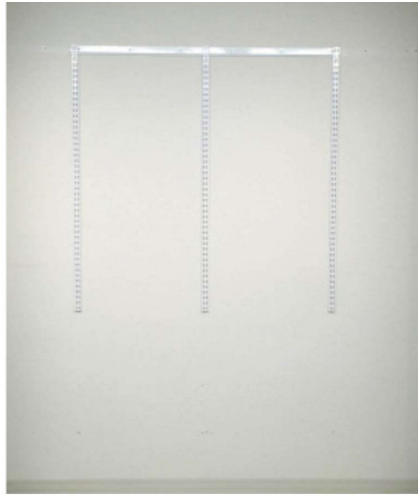
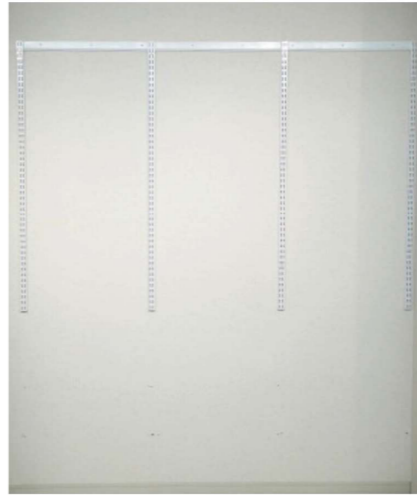
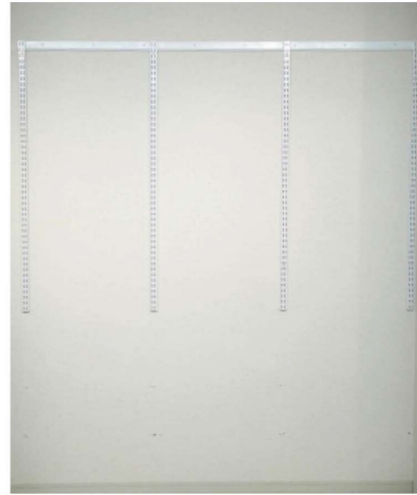
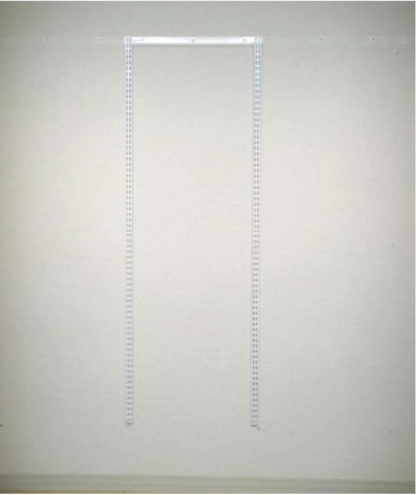
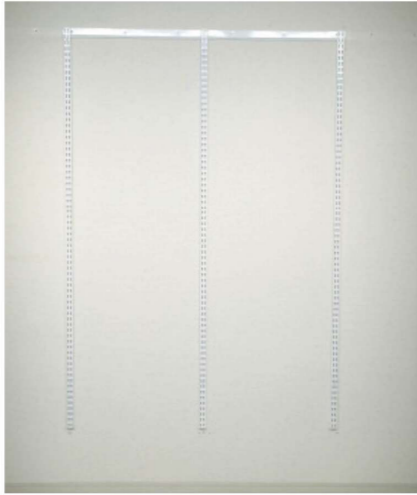
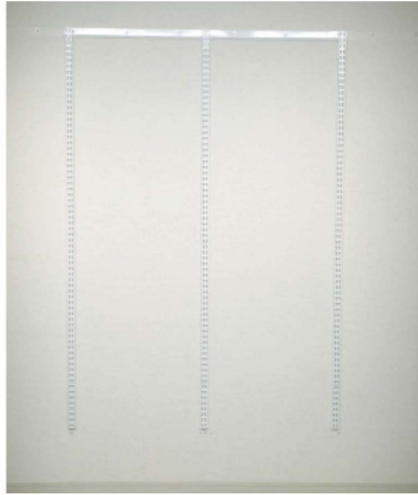
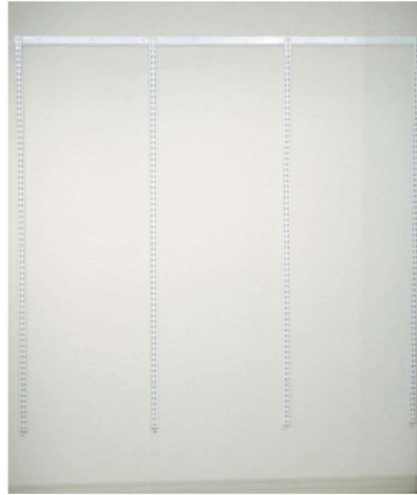
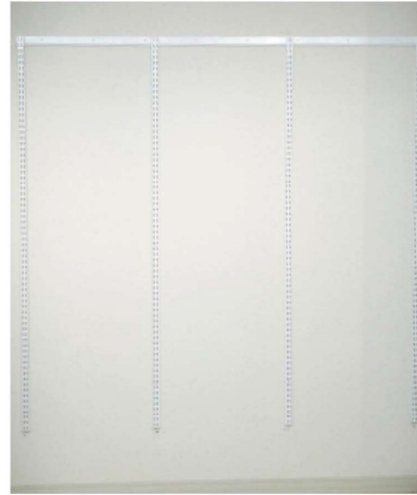
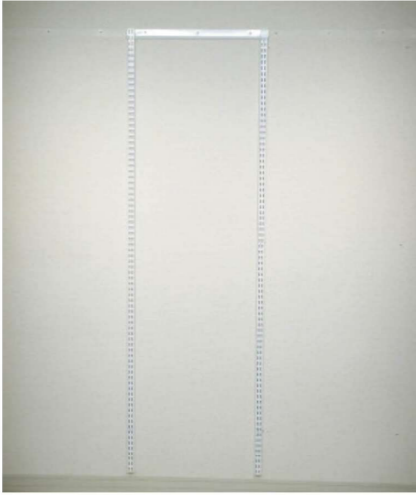
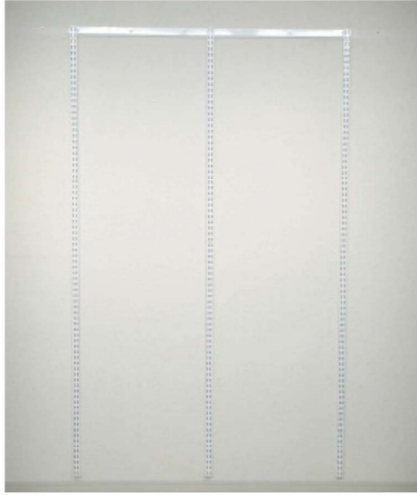
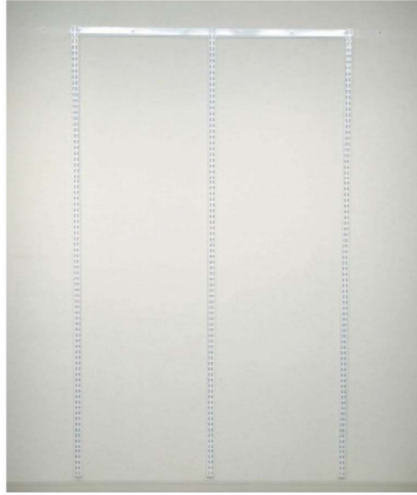
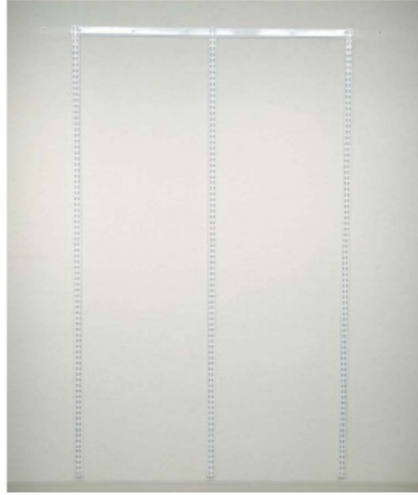
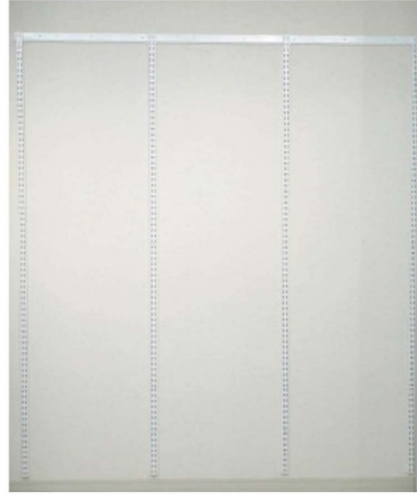
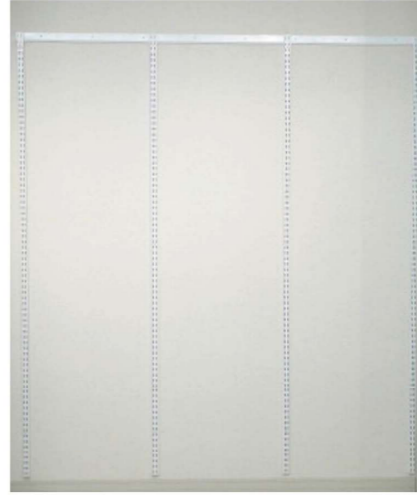
	3尺用 (有効780~929) 1列 750	4.5尺用 (有効1230~1379) 2列 600+600	5尺用 (有効1380~1529) 2列 600+750	6尺用 (有効1680~1829) 2列 750+900	7.5尺 (有効2145~2294) 3列 600+750+750	9尺 (有効2595~2744) 3列 750+900+900
FK07M 1202	 <p>品番 FR/FS-S07M 価格 12,400円</p>	 <p>品番 FR/FS-S12M 価格 17,800円</p>	<p>組合わせセット 設定なし</p>	 <p>品番 FR/FS-S16M 価格 19,200円</p>	 <p>品番 FR/FS-S21M 価格 26,400円</p>	 <p>品番 FR/FS-S25M 価格 28,400円</p>
FK07J 1753	 <p>品番 FR/FS-S07J 価格 15,200円</p>	 <p>品番 FR/FS-S12J 価格 22,000円</p>	<p>組合わせセット 設定なし</p>	 <p>品番 FR/FS-S16J 価格 23,400円</p>	 <p>品番 FR/FS-S21J 価格 32,000円</p>	 <p>品番 FR/FS-S25J 価格 34,000円</p>
FK07L 1979	 <p>品番 FR/FS-S07L 価格 16,000円</p>	 <p>品番 FR/FS-S12L 価格 23,200円</p>	 <p>品番 FR/FS-S13L 価格 24,000円</p>	 <p>品番 FR/FS-S16L 価格 24,600円</p>	 <p>品番 FR/FS-S21L 価格 33,600円</p>	 <p>品番 FR/FS-S25L 価格 35,600円</p>

開口別セット品番価格表 ~ TPセット ~

MODEL PLAN

PLANNING

FREE PLAN

PLANS&IMAGE

PRICE LIST detail plans

FKカット (朝柱) 1202

FKカット (朝柱) 1753

FKカット (朝柱) 1979

3尺用 (有効780~929)
1列 750



品番 TP-S0704
価格 13,200円

4.5尺用 (有効1230~1379)
2列 600+600



品番 TP-S1204
価格 23,200円

5尺用 (有効1380~1529)
2列 600+750

組合わせセット
設定なし

6尺用 (有効1680~1829)
2列 750+900



品番 TP-S1604
価格 28,400円

7.5尺 (有効2145~2294)
3列 600+750+750



品番 TP-S2104
価格 38,000円

9尺 (有効2595~2744)
3列 750+900+900



品番 TP-S2504
価格 43,600円



品番 TP-S0704
価格 13,200円



品番 TP-S1204
価格 23,200円

組合わせセット
設定なし



品番 TP-S1604
価格 28,400円



品番 TP-S2104
価格 38,000円



品番 TP-S2504
価格 43,600円



品番 TP-S0704
価格 13,200円



品番 TP-S1204
価格 23,200円

組合わせセット
設定なし



品番 TP-S1604
価格 28,400円



品番 TP-S2104
価格 38,000円



品番 TP-S2504
価格 43,600円

フリープラン用 ~パーツセレクション~

MODEL PLAN

PLANNING

FREE PLAN

PLANS&IMAGE

PRICE LIST detail plans

■ TPセット (木棚+パイプセット)



上部は棚、下部はハンガーパイプ。物も置いて洋服も吊るせる、1個で2役のベーシックアイテム。

■ TSセット (木棚セット)



鞆、帽子など置いて収納。棚板を連続させれば、長い物も収納可能です。

■ スライドパンツラックセット



取り出しやすく、仕舞いやすい。お気に入りのパンツやスカートをスマートに収納します。

■ BPセット (パイプセット)



洋服など、吊るす物を追加したい時に。取り付け高さを変えられるので吊るす物に合わせて使えます。

■ バスケットセット



おもちゃや鞆、靴下などざっくりと収納したい時に、簡単に着脱可能なバスケット。自由度が高く、使い勝手のいいアイテムです。

■ 薄型引出1段フラットタイプ



アンダーウェアやハンカチなどの小物を重ねて、見せずに収納。棚板と合わせて使えば、収納の幅が広がります。

■ コートフックセット



奥行きが浅い場所でも、ハンガーで収納することができます。今、着たいコートやジャケットなどの収納に最適。

Premium 引出1段ギャラリータイプ



すべてにおいて上質。一品一品手間をかけて製作。

厚み9mmの全面強化ガラスの天板。陰影が美しい浮造調の前板。ダンパー機構によるゆるやかな格納。

目指したのは、高級ブティックのショーケース。フラッグシップ、オプションアイテム。



その他、セレクトパーツについてはパーツ一覧(P61~P62)をご参照ください。



Plan Book
Plans&Image

クローゼット3尺

有効 780 ~ 929

基本奥行 400

MODEL PLAN

PLANNING

FREE PLAN

PLANS&IMAGE

PRICE LIST detail plans

FKシリーズ 1202
1列 750 PLAN CL312a



プラン価格 25,600円

1列 750 PLAN CL312b



プラン価格 32,400円

1列 750 PLAN CL312c



プラン価格 35,000円

1列 750 PLAN CL312d



プラン価格 44,400円

1列 750 PLAN CL312e



プラン価格 60,900円

1列 750 PLAN CL312f



プラン価格 109,000円

FKシリーズ 1753
1列 750 PLAN CL317a



プラン価格 28,400円

1列 750 PLAN CL317b



プラン価格 35,200円

1列 750 PLAN CL317c



プラン価格 37,800円

1列 750 PLAN CL317d



プラン価格 47,200円

1列 750 PLAN CL317e



プラン価格 73,100円

1列 750 PLAN CL317f



プラン価格 103,100円

FKシリーズ 1979
1列 750 PLAN CL319a



プラン価格 29,200円

1列 750 PLAN CL319b



プラン価格 36,000円

1列 750 PLAN CL319c



プラン価格 38,600円

1列 750 PLAN CL319d



プラン価格 48,000円

1列 750 PLAN CL319e



プラン価格 83,300円

1列 750 PLAN CL319f



プラン価格 113,300円

MODEL PLAN

PLANNING

FREE PLAN

PLANS&IMAGE

PRICE LIST detail plans

FKリスト 1202 2列 600+600 PLAN CL412a



プラン価格 41,000 円

2列 600+600 PLAN CL412b



プラン価格 55,600 円

2列 600+600 PLAN CL412c



プラン価格 57,400 円

2列 600+600 PLAN CL412d



プラン価格 63,800 円

2列 600+600 PLAN CL412e



プラン価格 90,700 円

1列 600+600 PLAN CL412f



プラン価格 124,600 円

FKリスト 1753 2列 600+600 PLAN CL417a



プラン価格 45,200 円

2列 600+600 PLAN CL417b



プラン価格 59,800 円

2列 600+600 PLAN CL417c



プラン価格 61,600 円

2列 600+600 PLAN CL417d



プラン価格 68,000 円

2列 600+600 PLAN CL417e



プラン価格 111,900 円

2列 600+600 PLAN CL417f



プラン価格 128,200 円

FKリスト 1979 2列 600+600 PLAN CL419a



プラン価格 46,400 円

2列 600+600 PLAN CL419b



プラン価格 61,000 円

2列 600+600 PLAN CL419c



プラン価格 62,800 円

2列 600+600 PLAN CL419d



プラン価格 69,200 円

2列 600+600 PLAN CL419e



プラン価格 129,500 円

2列 600+600 PLAN CL419f



プラン価格 145,800 円

クローゼット6尺

有効 1680 ~ 1829

基本奥行 400

MODEL PLAN

PLANNING

FREE PLAN

PLANS&IMAGE

PRICE LIST detail plans

FKシリーズ 1202
2列 750+900 PLAN CL612a



プラン価格 47,600円

2列 750+900 PLAN CL612b



プラン価格 64,400円

2列 750+900 PLAN CL612c



プラン価格 67,800円

2列 750+900 PLAN CL612d



プラン価格 73,800円

2列 750+900 PLAN CL612e



プラン価格 107,700円

1列 750+900 PLAN CL612f



プラン価格 153,200円

FKシリーズ 1753
2列 750+900 PLAN CL617a



プラン価格 51,800円

2列 750+900 PLAN CL617b



プラン価格 68,600円

2列 750+900 PLAN CL617c



プラン価格 72,000円

2列 750+900 PLAN CL617d



プラン価格 78,000円

2列 750+900 PLAN CL617e



プラン価格 124,500円

2列 750+900 PLAN CL617f



プラン価格 148,600円

FKシリーズ 1979
2列 750+900 PLAN CL619a



プラン価格 53,000円

2列 750+900 PLAN CL619b



プラン価格 69,800円

2列 750+900 PLAN CL619c



プラン価格 73,200円

2列 750+900 PLAN CL619d



プラン価格 79,200円

2列 750+900 PLAN CL619e



プラン価格 155,300円

2列 750+900 PLAN CL619f



プラン価格 170,000円

MODEL PLAN

PLANNING

FREE PLAN

PLANS&IMAGE

PRICE LIST detail plans

FKシリーズ 1202
3列 600+750+750 PLAN CL712a



プラン価格 64,400 円

3列 750+600+750 PLAN CL712b



プラン価格 86,200 円

3列 600+750+750 PLAN CL712c



プラン価格 88,800 円

3列 600+750+750 PLAN CL712d



プラン価格 97,000 円

3列 750+600+750 PLAN CL712e



プラン価格 168,300 円

3列 750+600+750 PLAN CL712f



プラン価格 199,500 円

FKシリーズ 1753
3列 600+750+750 PLAN CL717a

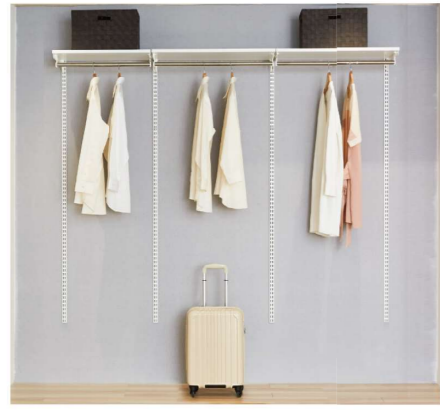

プラン価格 70,000 円

3列 750+600+750 PLAN CL717b



プラン価格 91,800 円

3列 600+750+750 PLAN CL717c



プラン価格 94,400 円

3列 600+750+750 PLAN CL717d



プラン価格 102,600 円

3列 750+750+600 PLAN CL717e



プラン価格 165,800 円

3列 600+750+750 PLAN CL717f



プラン価格 186,400 円

FKシリーズ 1979
3列 600+750+750 PLAN CL719a



プラン価格 71,600 円

3列 750+600+750 PLAN CL719b



プラン価格 93,400 円

3列 600+750+750 PLAN CL719c



プラン価格 96,000 円

3列 600+750+750 PLAN CL719d



プラン価格 104,200 円

3列 750+750+600 PLAN CL719e



プラン価格 205,200 円

3列 750+600+750 PLAN CL719f



プラン価格 289,500 円

MODEL PLAN

PLANNING

FREE PLAN

PLANS&IMAGE

PRICE LIST detail plans

FKシリーズ 1202
3列 750+900+900 PLAN CL912a



プラン価格 72,000円

3列 900+750+900 PLAN CL912b



プラン価格 96,200円

3列 750+900+900 PLAN CL912c



プラン価格 99,600円

3列 750+900+900 PLAN CL912d



プラン価格 109,000円

3列 900+750+900 PLAN CL912e



プラン価格 189,900円

3列 900+750+900 PLAN CL912f



プラン価格 222,700円

FKシリーズ 1753
3列 750+900+900 PLAN CL917a



プラン価格 77,600円

3列 900+750+900 PLAN CL917b



プラン価格 101,800円

3列 750+900+900 PLAN CL917c



プラン価格 105,200円

3列 750+900+900 PLAN CL917d



プラン価格 114,600円

3列 900+900+750 PLAN CL917e



プラン価格 188,600円

3列 750+900+900 PLAN CL917f



プラン価格 214,000円

FKシリーズ 1979
3列 750+900+900 PLAN CL919a



プラン価格 79,200円

3列 900+750+900 PLAN CL919b



プラン価格 103,400円

3列 750+900+900 PLAN CL919c



プラン価格 106,800円

3列 750+900+900 PLAN CL919d



プラン価格 116,200円

3列 900+900+750 PLAN CL919e



プラン価格 242,800円

3列 900+750+900 PLAN CL919f



プラン価格 324,100円

MODEL PLAN

PLANNING

FREE PLAN

PLANS&IMAGE

PRICE LIST detail plans

FKスリット 1202
1列 750 PLAN MC312a



プラン価格 40,600円

1列 750 PLAN MC312b



プラン価格 47,400円

1列 750 PLAN MC312c



プラン価格 50,000円

1列 750 PLAN MC312d



プラン価格 59,400円

1列 750 PLAN MC312e



プラン価格 46,400円

1列 750 PLAN MC312f



プラン価格 61,200円

FKスリット 1753
1列 750 PLAN MC317a



プラン価格 43,400円

1列 750 PLAN MC317b



プラン価格 50,200円

1列 750 PLAN MC317c



プラン価格 52,800円

1列 750 PLAN MC317d



プラン価格 62,200円

1列 750 PLAN MC317e



プラン価格 49,200円

1列 750 PLAN MC317f



プラン価格 64,000円

FKスリット 1979
1列 750 PLAN MC319a



プラン価格 44,200円

1列 750 PLAN MC319b



プラン価格 51,000円

1列 750 PLAN MC319c



プラン価格 53,600円

1列 750 PLAN MC319d



プラン価格 63,000円

1列 750 PLAN MC319e



プラン価格 50,000円

1列 750 PLAN MC319f



プラン価格 64,800円

MODEL PLAN

PLANNING

FREE PLAN

PLANS&IMAGE

PRICE LIST detail plans

FKスリット 1202 2列 600+600 PLAN MC412a



プラン価格 67,000 円

2列 600+600 PLAN MC412b



プラン価格 75,200 円

2列 600+600 PLAN MC412c



プラン価格 81,600 円

2列 600+600 PLAN MC412d



プラン価格 83,400 円

2列 600+600 PLAN MC412e



プラン価格 80,600 円

2列 600+600 PLAN MC412f



プラン価格 92,600 円

FKスリット 1753 2列 600+600 PLAN MC417a



プラン価格 71,200 円

2列 600+600 PLAN MC417b



プラン価格 79,400 円

2列 600+600 PLAN MC417c



プラン価格 85,800 円

2列 600+600 PLAN MC417d



プラン価格 87,600 円

2列 600+600 PLAN MC417e



プラン価格 84,800 円

2列 600+600 PLAN MC417f



プラン価格 96,800 円

FKスリット 1979 2列 600+600 PLAN MC419a



プラン価格 72,400 円

2列 600+600 PLAN MC419b



プラン価格 80,600 円

2列 600+600 PLAN MC419c



プラン価格 87,000 円

2列 600+600 PLAN MC419d



プラン価格 88,800 円

2列 600+600 PLAN MC419e



プラン価格 86,000 円

2列 600+600 PLAN MC419f



プラン価格 98,000 円

シューズクローク 3尺

有効

780 ~ 929

基本奥行

300

MODEL PLAN

FK319 1979
1列 750 PLAN SC319a



プラン価格 52,500 円

PLANNING

FREE PLAN

PLANS&IMAGE

PRICE LIST detail plans

シューズクローク 4.5尺

有効

1230 ~ 1379

基本奥行

300

FK419 1979
2列 600+600 PLAN SC419a



プラン価格 87,200 円

1列 750 PLAN SC319b



プラン価格 58,500 円

1列 750 PLAN SC319c



プラン価格 59,500 円

1列 750 PLAN SC319d



プラン価格 67,500 円

2列 600+600 PLAN SC419b



プラン価格 118,400 円

2列 600+600 PLAN SC419c



プラン価格 118,400 円

2列 600+600 PLAN SC419d



プラン価格 169,800 円

シューズクローク5尺

有効

1380 ~ 1529

基本奥行

300

MODEL PLAN

FKスリット1979
2列 600+750 PLAN SC519a



プラン価格 92,500円

PLANNING

FREE PLAN

シューズクローク6尺

有効

1680 ~ 1829

基本奥行

300

FKスリット1979
3列 600+600+450 PLAN SC619a



プラン価格 124,400円

PLANS&IMAGE

PRICE LIST detail plans

2列 600+750 PLAN SC519b

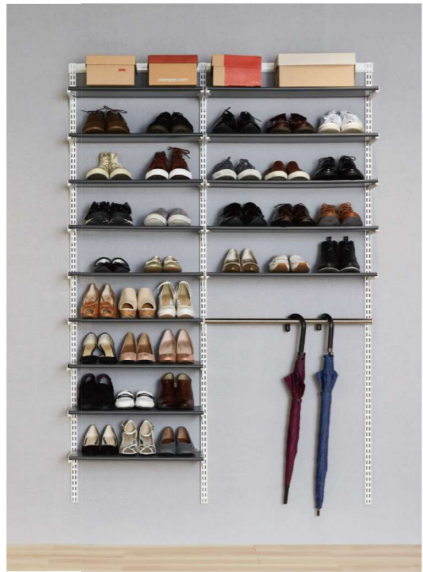

プラン価格 124,100円

2列 600+750 PLAN SC519c



プラン価格 125,100円

2列 600+750 PLAN SC519d



プラン価格 179,900円

3列 600+600+450 PLAN SC619b



プラン価格 199,600円

3列 600+600+450 PLAN SC619c



プラン価格 207,200円

3列 600+600+450 PLAN SC619d

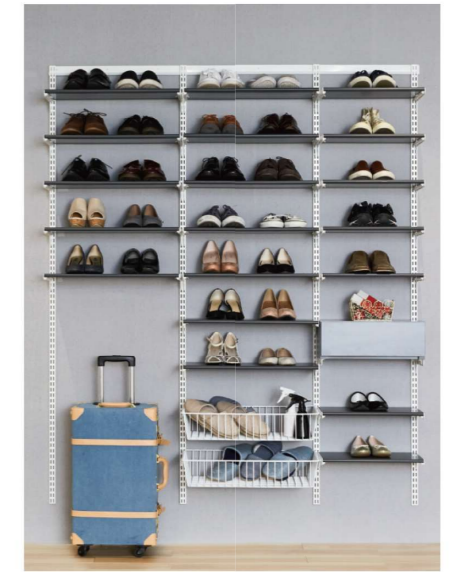

プラン価格 212,000円

ランドリー収納 3尺

一目でわかる推奨プラン別価格表

MODEL PLAN

PLANNING

FREE PLAN

PLANS&IMAGE

PRICE LIST detail plans

FKスリット(棚柱) 700
1列 600 PLAN LD376a



プラン価格 29,500 円

1列 600 PLAN LD376b



プラン価格 36,500 円

1列 600 PLAN LD376c

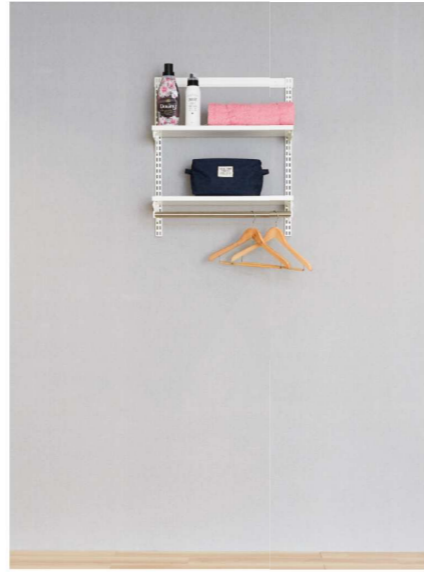

プラン価格 29,000 円

FKスリット 700
1列 750 PLAN LD377a



プラン価格 31,300 円

1列 750 PLAN LD377b



プラン価格 39,500 円

1列 750 PLAN LD377c

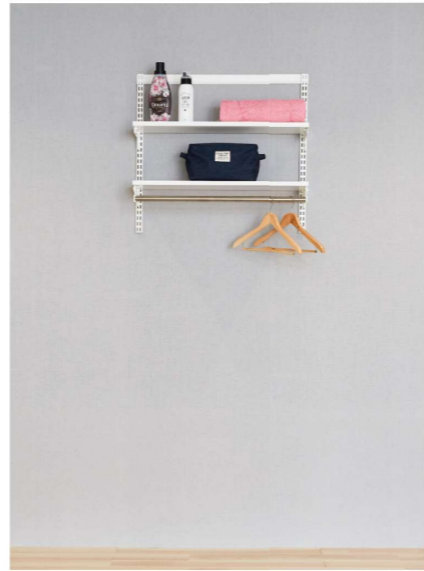

プラン価格 32,200 円



Price List
Detail Plans

6尺×6尺

型

プランNo	標準パーツ合計	オプションパーツ合計	プラン価格
① CL612c	67,800	-	67,800
② CL619d	79,200	-	79,200
	147,000	-	147,000

セットプラン価格 147,000円

6尺×9尺

型

プランNo	標準パーツ合計	オプションパーツ合計	プラン価格
① CL912c	99,600	-	99,600
② CL919f	11,0200	213,900	324,100
	209,800	213,900	423,700

セットプラン価格 423,700円

L型

プランNo	標準パーツ合計	オプションパーツ合計	プラン価格
① CL619b	69,800	-	69,800
② CL419f	79,200	66,600	145,800
	149,000	66,600	215,600

セットプラン価格 215,600円

L型

プランNo	標準パーツ合計	オプションパーツ合計	プラン価格
① CL919e	160,200	82,600	242,800
② CL412f	55,600	69,000	124,600
	215,800	151,600	367,400

セットプラン価格 367,400円

U型

プランNo	標準パーツ合計	オプションパーツ合計	プラン価格
① CL612d	73,800	-	73,800
② CL312f	35,000	74,000	109,000
③ CL619d	79,200	-	79,200
	188,000	74,000	262,000

セットプラン価格 262,000円

U型

プランNo	標準パーツ合計	オプションパーツ合計	プラン価格
① CL919a	79,200	-	79,200
② CL312e	25,600	35,300	60,900
③ CL912f	107,400	115,300	222,700
	212,200	150,600	362,800

セットプラン価格 362,800円

プラン別価格表 ~ 物入3尺 ~

有効 780~929

基本奥行 400

MODEL PLAN

PLANNING

FREE PLAN

PLANS&IMAGE

PRICE LIST detail plans

FKスリット 1202
1列 750 PLAN MC312a

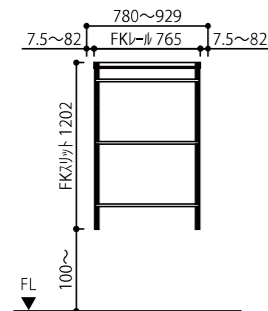

プラン価格 40,600円

商品名	品番	数量	価格
3尺用FKレール/スリットセットM	FR/FS-S07M	1	12,400
TSセット(木棚セット)	TS7540E	3	28,200
標準パーツ合計			40,600

1列 750 PLAN MC312b

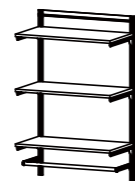

プラン価格 47,400円

商品名	品番	数量	価格
3尺用FKレール/スリットセットM	FR/FS-S07M	1	12,400
TSセット(木棚セット)	TS7540E	3	28,200
BPセット(バ イア ーセット)	BPN75-E	1	6,800
標準パーツ合計			47,400

1列 750 PLAN MC312c



プラン価格 50,000円

商品名	品番	数量	価格
3尺用FKレール/スリットセットM	FR/FS-S07M	1	12,400
TSセット(木棚セット)	TS7540E	4	37,600
標準パーツ合計			50,000

1列 750 PLAN MC312d



プラン価格 59,400円

商品名	品番	数量	価格
3尺用FKレール/スリットセットM	FR/FS-S07M	1	12,400
TSセット(木棚セット)	TS7540E	5	47,000
標準パーツ合計			59,400

1列 750 PLAN MC312e

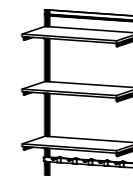

プラン価格 46,400円

商品名	品番	数量	価格
3尺用FKレール/スリットセットM	FR/FS-S07M	1	12,400
TSセット(木棚セット)	TS7540E	3	28,200
標準パーツ合計			40,600
角バ ーセット	MB75F5A	1	5,800
オプションパーツ合計			5,800

1列 750 PLAN MC312f

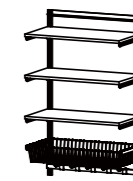

プラン価格 61,200円

商品名	品番	数量	価格
3尺用FKレール/スリットセットM	FR/FS-S07M	1	12,400
TSセット(木棚セット)	TS7540E	3	28,200
標準パーツ合計			40,600
バスケットセット	BST750A	1	14,800
角バ ーセット	MB75F5A	1	5,800
オプションパーツ合計			20,600

FKスリット 1753
1列 750 PLAN MC317a

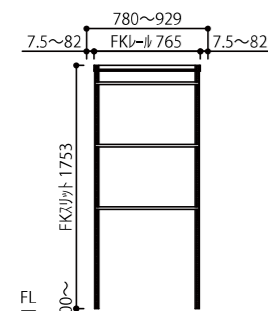

プラン価格 43,400円

商品名	品番	数量	価格
3尺用FKレール/スリットセットJ	FR/FS-S07J	1	15,200
TSセット(木棚セット)	TS7540E	3	28,200
標準パーツ合計			43,400

1列 750 PLAN MC317b

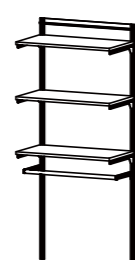

プラン価格 50,200円

商品名	品番	数量	価格
3尺用FKレール/スリットセットJ	FR/FS-S07J	1	15,200
TSセット(木棚セット)	TS7540E	3	28,200
BPセット(バ イア ーセット)	BPN75-E	1	6,800
標準パーツ合計			50,200

1列 750 PLAN MC317c

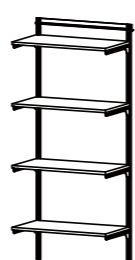

プラン価格 52,800円

商品名	品番	数量	価格
3尺用FKレール/スリットセットJ	FR/FS-S07J	1	15,200
TSセット(木棚セット)	TS7540E	4	37,600
標準パーツ合計			52,800

1列 750 PLAN MC317d

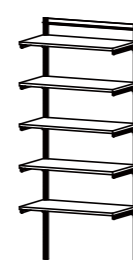

プラン価格 62,200円

商品名	品番	数量	価格
3尺用FKレール/スリットセットJ	FR/FS-S07J	1	15,200
TSセット(木棚セット)	TS7540E	5	47,000
標準パーツ合計			62,200

1列 750 PLAN MC317e

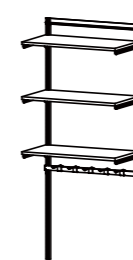

プラン価格 49,200円

商品名	品番	数量	価格
3尺用FKレール/スリットセットJ	FR/FS-S07J	1	15,200
TSセット(木棚セット)	TS7540E	3	28,200
標準パーツ合計			43,400
角バ ーセット	MB75F5A	1	5,800
オプションパーツ合計			5,800

1列 750 PLAN MC317f



プラン価格 64,000円

商品名	品番	数量	価格
3尺用FKレール/スリットセットJ	FR/FS-S07J	1	15,200
TSセット(木棚セット)	TS7540E	3	28,200
標準パーツ合計			43,400
バスケットセット	BST750A	1	14,800
角バ ーセット	MB75F5A	1	5,800
オプションパーツ合計			20,600

FKスリット 1979
1列 750 PLAN MC319a

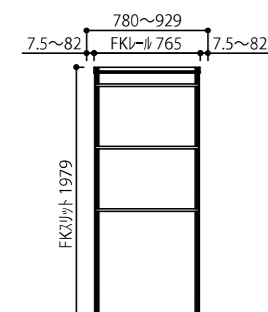

プラン価格 44,200円

商品名	品番	数量	価格
3尺用FKレール/スリットセットL	FR/FS-S07L	1	16,000
TSセット(木棚セット)	TS7540E	3	28,200
標準パーツ合計			44,200

1列 750 PLAN MC319b

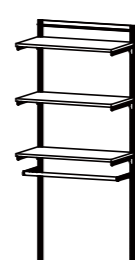

プラン価格 51,000円

商品名	品番	数量	価格
3尺用FKレール/スリットセットL	FR/FS-S07L	1	16,000
TSセット(木棚セット)	TS7540E	3	28,200
BPセット(バ イア ーセット)	BPN75-E	1	6,800
標準パーツ合計			51,000

1列 750 PLAN MC319c

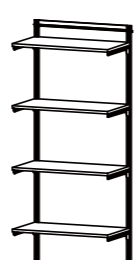

プラン価格 53,600円

商品名	品番	数量	価格
3尺用FKレール/スリットセットL	FR/FS-S07L	1	16,000
TSセット(木棚セット)	TS7540E	4	37,600
標準パーツ合計			53,600

1列 750 PLAN MC319d

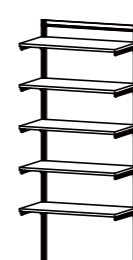

プラン価格 63,000円

商品名	品番	数量	価格
3尺用FKレール/スリットセットL	FR/FS-S07L	1	16,000
TSセット(木棚セット)	TS7540E	5	47,000
標準パーツ合計			63,000

1列 750 PLAN MC319e

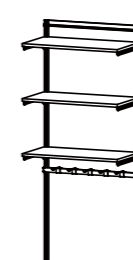

プラン価格 50,000円

商品名	品番	数量	価格
3尺用FKレール/スリットセットL	FR/FS-S07L	1	16,000
TSセット(木棚セット)	TS7540E	3	28,200
標準パーツ合計			44,200
角バ ーセット	MB75F5A	1	5,800
オプションパーツ合計			5,800

1列 750 PLAN MC319f



プラン価格 64,800円

商品名	品番	数量	価格
3尺用FKレール/スリットセットL	FR/FS-S07L	1	16,000
TSセット(木棚セット)	TS7540E	3	28,200
標準パーツ合計			44,200
バスケットセット	BST750A	1	14,800
角バ ーセット	MB75F5A	1	5,800
オプションパーツ合計			20,600

プラン別価格表 ~ 物入 4.5 尺 ~

有効 1230 ~ 1379

基本奥行 400

MODEL PLAN

PLANNING

FREE PLAN

PLANS&IMAGE

PRICE LIST detail plans

FKスリット 1202 2列 600+600 PLAN MC412a

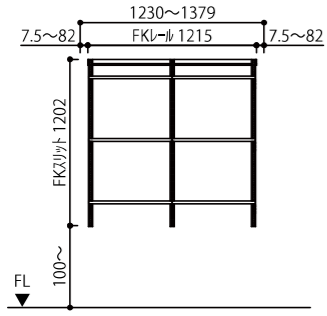

プラン価格 67,000円

商品名	品番	数量	価格
4.5尺用FKレール/スリットセットM	FR/FS-S12M	1	17,800
TSセット(木棚セット)	TS6040E	6	49,200
標準パーツ合計 67,000			

2列 600+600 PLAN MC412b

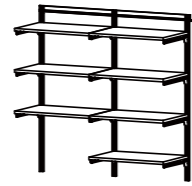

プラン価格 75,200円

商品名	品番	数量	価格
4.5尺用FKレール/スリットセットM	FR/FS-S12M	1	17,800
TSセット(木棚セット)	TS6040E	7	57,400
標準パーツ合計 75,200			

2列 600+600 PLAN MC412c



プラン価格 81,600円

商品名	品番	数量	価格
4.5尺用FKレール/スリットセットM	FR/FS-S12M	1	17,800
TSセット(木棚セット)	TS6040E	7	57,400
BPセット(バ イ ー セット)	BPN60-E	1	6,400
標準パーツ合計 81,600			

2列 600+600 PLAN MC412d

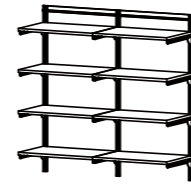

プラン価格 83,400円

商品名	品番	数量	価格
4.5尺用FKレール/スリットセットM	FR/FS-S12M	1	17,800
TSセット(木棚セット)	TS6040E	8	65,600
標準パーツ合計 83,400			

2列 600+600 PLAN MC412e

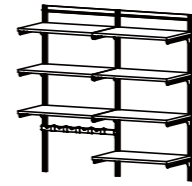

プラン価格 80,600円

商品名	品番	数量	価格
4.5尺用FKレール/スリットセットM	FR/FS-S12M	1	17,800
TSセット(木棚セット)	TS6040E	7	57,400
標準パーツ合計 75,200			
角バ ーセット	MB60F5A	1	5,400
オプションパーツ合計 5,400			

2列 600+600 PLAN MC412f



プラン価格 92,600円

商品名	品番	数量	価格
4.5尺用FKレール/スリットセットM	FR/FS-S12M	1	17,800
TSセット(木棚セット)	TS6040E	7	57,400
標準パーツ合計 75,200			
バスケットセット	BST600A	1	12,000
角バ ーセット	MB60F5A	1	5,400
オプションパーツ合計 17,400			

FKスリット 1753 2列 600+600 PLAN MC417a

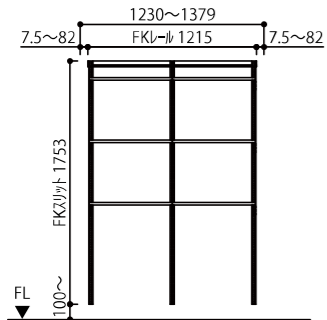

プラン価格 71,200円

商品名	品番	数量	価格
4.5尺用FKレール/スリットセットJ	FR/FS-S12J	1	22,000
TSセット(木棚セット)	TS6040E	6	49,200
標準パーツ合計 71,200			

2列 600+600 PLAN MC417b

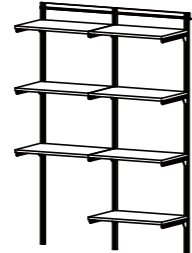

プラン価格 79,400円

商品名	品番	数量	価格
4.5尺用FKレール/スリットセットJ	FR/FS-S12J	1	22,000
TSセット(木棚セット)	TS6040E	7	57,400
標準パーツ合計 79,400			

2列 600+600 PLAN MC417c

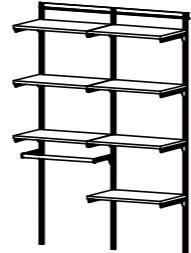

プラン価格 85,800円

商品名	品番	数量	価格
4.5尺用FKレール/スリットセットJ	FR/FS-S12J	1	22,000
TSセット(木棚セット)	TS6040E	7	57,400
BPセット(バ イ ー セット)	BPN60-E	1	6,400
標準パーツ合計 85,800			

2列 600+600 PLAN MC417d

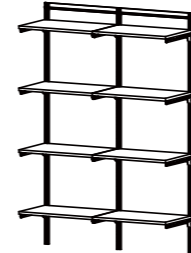

プラン価格 87,600円

商品名	品番	数量	価格
4.5尺用FKレール/スリットセットJ	FR/FS-S12J	1	22,000
TSセット(木棚セット)	TS6040E	8	65,600
標準パーツ合計 87,600			

2列 600+600 PLAN MC417e

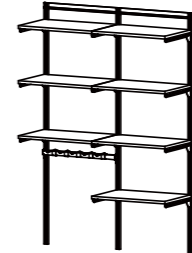

プラン価格 84,800円

商品名	品番	数量	価格
4.5尺用FKレール/スリットセットJ	FR/FS-S12J	1	22,000
TSセット(木棚セット)	TS6040E	7	57,400
標準パーツ合計 79,400			
角バ ーセット	MB60F5A	1	5,400
オプションパーツ合計 5,400			

2列 600+600 PLAN MC417f

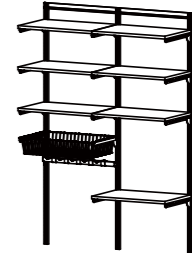

プラン価格 96,800円

商品名	品番	数量	価格
4.5尺用FKレール/スリットセットJ	FR/FS-S12J	1	22,000
TSセット(木棚セット)	TS6040E	7	57,400
標準パーツ合計 79,400			
バスケットセット	BST600A	1	12,000
角バ ーセット	MB60F5A	1	5,400
オプションパーツ合計 17,400			

FKスリット 1979 2列 600+600 PLAN MC419a

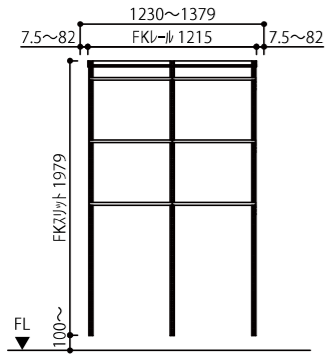

プラン価格 72,400円

商品名	品番	数量	価格
4.5尺用FKレール/スリットセットL	FR/FS-S12L	1	23,200
TSセット(木棚セット)	TS6040E	6	49,200
標準パーツ合計 72,400			

2列 600+600 PLAN MC419b

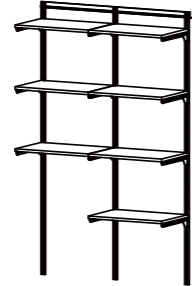

プラン価格 80,600円

商品名	品番	数量	価格
4.5尺用FKレール/スリットセットL	FR/FS-S12L	1	23,200
TSセット(木棚セット)	TS6040E	7	57,400
標準パーツ合計 80,600			

2列 600+600 PLAN MC419c

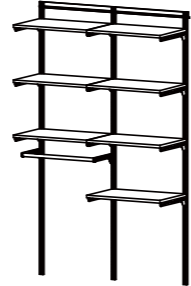

プラン価格 87,000円

商品名	品番	数量	価格
4.5尺用FKレール/スリットセットL	FR/FS-S12L	1	23,200
TSセット(木棚セット)	TS6040E	7	57,400
BPセット(バ イ ー セット)	BPN60-E	1	6,400
標準パーツ合計 87,000			

2列 600+600 PLAN MC419d

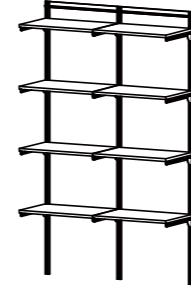

プラン価格 88,800円

商品名	品番	数量	価格
4.5尺用FKレール/スリットセットL	FR/FS-S12L	1	23,200
TSセット(木棚セット)	TS6040E	8	65,600
標準パーツ合計 88,800			

2列 600+600 PLAN MC419e

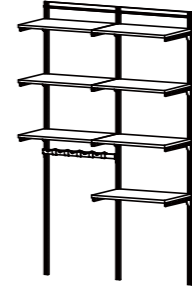

プラン価格 86,000円

商品名	品番	数量	価格
4.5尺用FKレール/スリットセットL	FR/FS-S12L	1	23,200
TSセット(木棚セット)	TS6040E	7	57,400
標準パーツ合計 80,600			
角バ ーセット	MB60F5A	1	5,400
オプションパーツ合計 5,400			

2列 600+600 PLAN MC419f

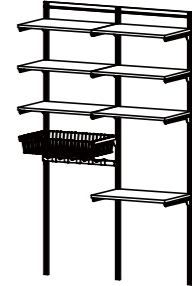

プラン価格 98,000円

商品名	品番	数量	価格
4.5尺用FKレール/スリットセットL	FR/FS-S12L	1	23,200
TSセット(木棚セット)	TS6040E	7	57,400
標準パーツ合計 80,600			
バスケットセット	BST600A	1	12,000
角バ ーセット	MB60F5A	1	5,400
オプションパーツ合計 17,400			

プラン別価格表 ~ シューズクローク3尺 ~

有効 780~929 基本奥行 300

FKスリット 1979
1列 750 PLAN SC319a

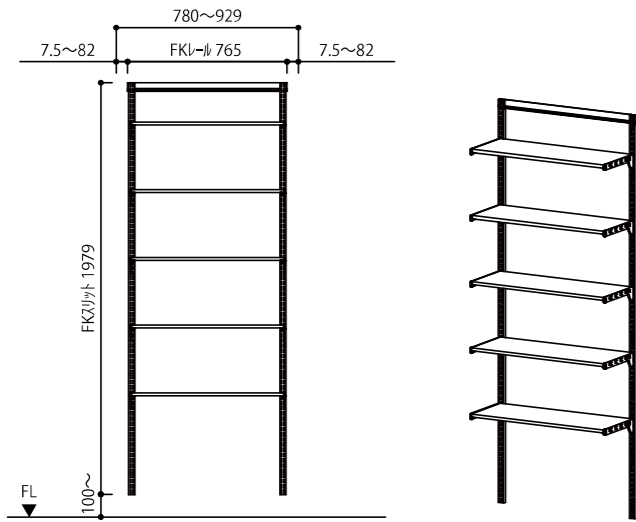

プラン価格 52,500円

商品名	品番	数量	価格
3尺用FKスリット/スリットセット	FR/FS-S07L	1	16,000
VTセット(シューズ用樹脂棚セット)	VT7530F	5	36,500
標準パーツ合計			52,500

プラン別価格表 ~ シューズクローク4.5尺 ~

有効 1230~1379 基本奥行 300

FKスリット 1979
2列 600+600 PLAN SC419a

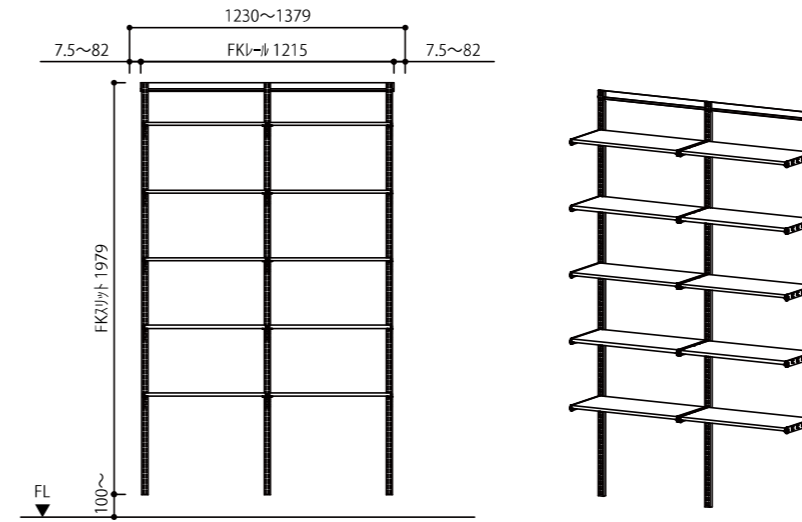

プラン価格 87,200円

商品名	品番	数量	価格
4.5尺用FKスリット/スリットセット	FR/FS-S12L	1	23,200
VTセット(シューズ用樹脂棚セット)	VT6030F	10	64,000
標準パーツ合計			87,200

1列 750 PLAN SC319b

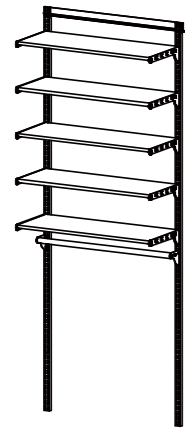

プラン価格 58,500円

商品名	品番	数量	価格
3尺用FKスリット/スリットセット	FR/FS-S07L	1	16,000
VTセット(シューズ用樹脂棚セット)	VT7530F	5	36,500
BPセット(バスケット)	BPN75GE	1	6,000
標準パーツ合計			58,500

1列 750 PLAN SC319c

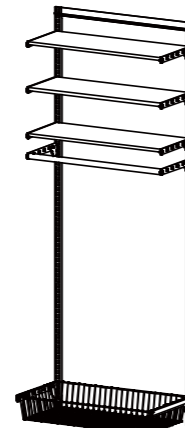

プラン価格 59,500円

商品名	品番	数量	価格
3尺用FKスリット/スリットセット	FR/FS-S07L	1	16,000
VTセット(シューズ用樹脂棚セット)	VT7530F	3	21,900
BPセット(バスケット)	BPN75-E	1	6,800
標準パーツ合計			44,700
バスケットセット	BST750A	1	14,800
オプションパーツ合計			14,800

1列 750 PLAN SC319d

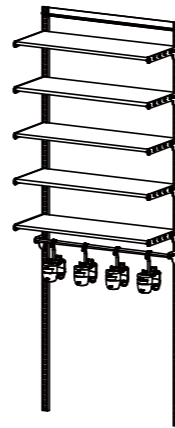

プラン価格 67,500円

商品名	品番	数量	価格
3尺用FKスリット/スリットセット	FR/FS-S07L	1	16,000
VTセット(シューズ用樹脂棚セット)	VT7530F	5	36,500
標準パーツ合計			52,500
フックハンガーセット	PBH750A	1	15,000
オプションパーツ合計			15,000

2列 600+600 PLAN SC419b

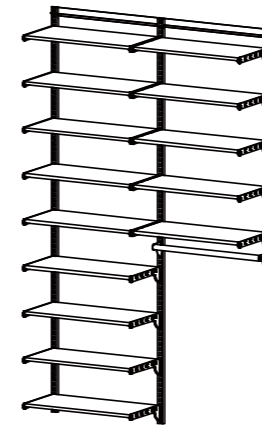

プラン価格 118,400円

商品名	品番	数量	価格
4.5尺用FKスリット/スリットセット	FR/FS-S12L	1	23,200
VTセット(シューズ用樹脂棚セット)	VT6030F	14	89,600
BPセット(バスケット)	BPN60GE	1	5,600
標準パーツ合計			118,400

2列 600+600 PLAN SC419c

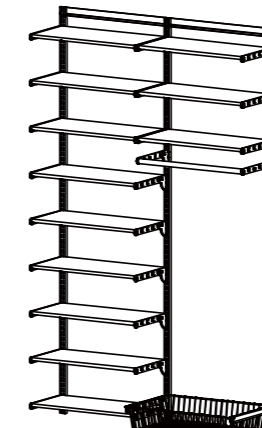

プラン価格 118,400円

商品名	品番	数量	価格
4.5尺用FKスリット/スリットセット	FR/FS-S12L	1	23,200
VTセット(シューズ用樹脂棚セット)	VT6030F	12	76,800
BPセット(バスケット)	BPN60-E	1	6,400
標準パーツ合計			106,400
バスケットセット	BST600A	1	12,000
オプションパーツ合計			12,000

2列 600+600 PLAN SC419d

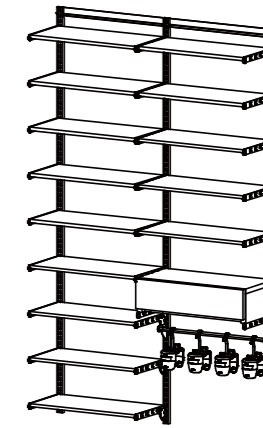

プラン価格 169,800円

商品名	品番	数量	価格
4.5尺用FKスリット/スリットセット	FR/FS-S12L	1	23,200
VTセット(シューズ用樹脂棚セット)	VT6030F	14	89,600
標準パーツ合計			112,800
シューズ用引出1段セット	GHB-60F	1	42,800
フックハンガーセット	PBH600A	1	14,200
オプションパーツ合計			57,000

プラン別価格表 ~ シューズクローク5尺 ~

有効 1380 ~ 1529 基本奥行 300

FKスリット 1979
2列 600+750 PLAN SC519a

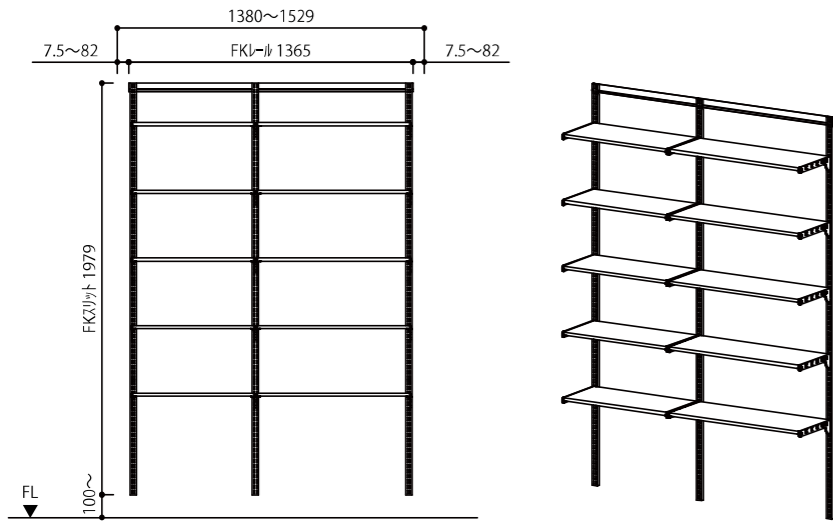

プラン価格 92,500円

商品名	品番	数量	価格
5尺用FKL-ル/スリットセットL	FR/FS-S13L	1	24,000
VTセット(シューズ用樹脂棚セット)	VT6030F	5	32,000
VTセット(シューズ用樹脂棚セット)	VT7530F	5	36,500
標準パーツ合計			92,500

プラン別価格表 ~ シューズクローク6尺 ~

有効 1680 ~ 1829 基本奥行 300

FKスリット 1979
3列 600+600+450 PLAN SC619a

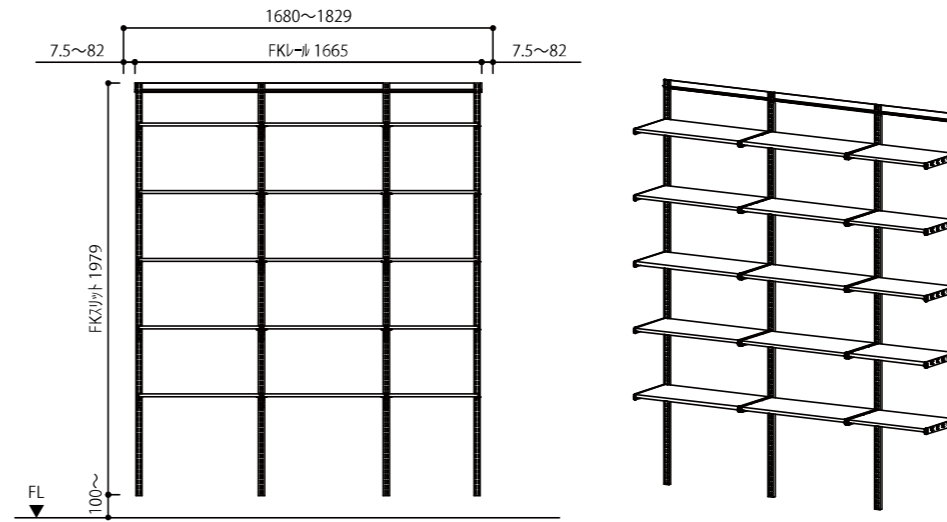

プラン価格 124,400円

商品名	品番	数量	価格
6尺用FKL-ル/スリットセットL	FR/FS-S16L	1	24,600
FKスリット	FS1979L	1	5,800
VTセット(シューズ用樹脂棚セット)	VT4530F	5	30,000
VTセット(シューズ用樹脂棚セット)	VT6030F	10	64,000
標準パーツ合計			124,400

2列 600+750 PLAN SC519b

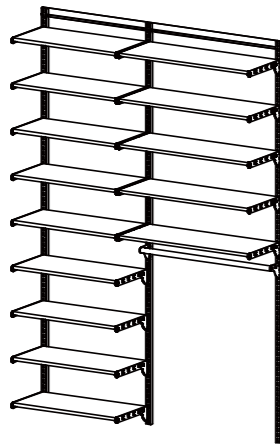

プラン価格 124,100円

商品名	品番	数量	価格
5尺用FKL-ル/スリットセットL	FR/FS-S13L	1	24,000
VTセット(シューズ用樹脂棚セット)	VT6030F	9	57,600
VTセット(シューズ用樹脂棚セット)	VT7530F	5	36,500
BPセット(バ イ ー セット)	BPN75GE	1	6,000
標準パーツ合計			124,100

2列 600+750 PLAN SC519c

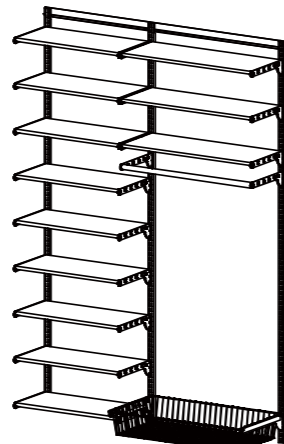

プラン価格 125,100円

商品名	品番	数量	価格
5尺用FKL-ル/スリットセットL	FR/FS-S13L	1	24,000
VTセット(シューズ用樹脂棚セット)	VT6030F	9	57,600
VTセット(シューズ用樹脂棚セット)	VT7530F	3	21,900
BPセット(バ イ ー セット)	BPN75-E	1	6,800
標準パーツ合計			110,300
バスケットセット	BST750A	1	14,800
オプションパーツ合計			14,800

2列 600+750 PLAN SC519d

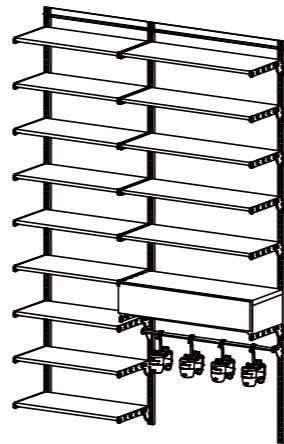

プラン価格 179,900円

商品名	品番	数量	価格
5尺用FKL-ル/スリットセットL	FR/FS-S13L	1	24,000
VTセット(シューズ用樹脂棚セット)	VT6030F	9	57,600
VTセット(シューズ用樹脂棚セット)	VT7530F	5	36,500
標準パーツ合計			118,100
シューズ用引出1段セット	GHB-75F	1	46,800
ア ッカガ ーセット	PBH750A	1	15,000
オプションパーツ合計			61,800

3列 600+600+450 PLAN SC619b

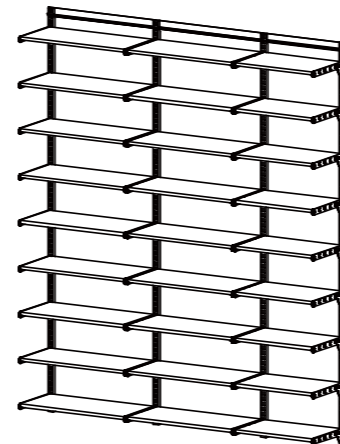

プラン価格 199,600円

商品名	品番	数量	価格
6尺用FKL-ル/スリットセットL	FR/FS-S16L	1	24,600
FKスリット	FS1979L	1	5,800
VTセット(シューズ用樹脂棚セット)	VT4530F	9	54,000
VTセット(シューズ用樹脂棚セット)	VT6030F	18	115,200
標準パーツ合計			199,600

3列 600+600+450 PLAN SC619c

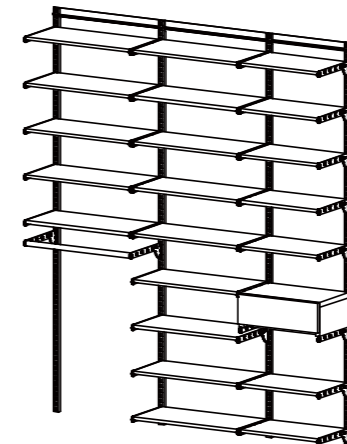

プラン価格 207,200円

商品名	品番	数量	価格
6尺用FKL-ル/スリットセットL	FR/FS-S16L	1	24,600
FKスリット	FS1979L	1	5,800
VTセット(シューズ用樹脂棚セット)	VT4530F	7	42,000
VTセット(シューズ用樹脂棚セット)	VT6030F	14	89,600
BPセット(バ イ ー セット)	BPN60-E	1	6,400
標準パーツ合計			168,400
シューズ用引出1段セット	GHB-45F	1	38,800
オプションパーツ合計			38,800

3列 600+600+450 PLAN SC619d

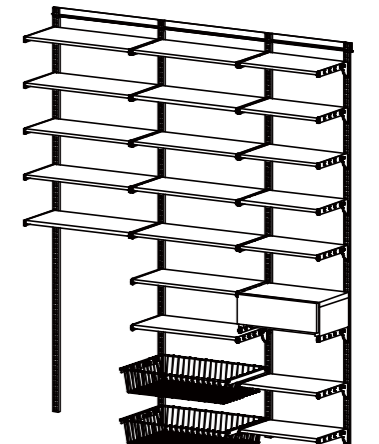

プラン価格 212,000円

商品名	品番	数量	価格
6尺用FKL-ル/スリットセットL	FR/FS-S16L	1	24,600
FKスリット	FS1979L	1	5,800
VTセット(シューズ用樹脂棚セット)	VT4530F	7	42,000
VTセット(シューズ用樹脂棚セット)	VT6030F	12	76,800
標準パーツ合計			149,200
シューズ用引出1段セット	GHB-45F	1	38,800
バスケットセット	BST600A	2	24,000
オプションパーツ合計			62,800

6尺×6尺

プランNo.	標準パーツ合計	オプションパーツ合計	プラン価格
① SC619a	124,400	-	124,400
② SC519a	92,500	-	92,500
	216,900	-	216,900

セットプラン価格 216,900円

3尺×6尺

プランNo.	標準パーツ合計	オプションパーツ合計	プラン価格
① SC319a	52,500	-	52,500
② SC519a	92,500	-	92,500
	145,000	-	145,000

セットプラン価格 145,000円

6尺×4.5尺

プランNo.	標準パーツ合計	オプションパーツ合計	プラン価格
① SC419a	87,200	-	87,200
② SC519a	92,500	-	92,500
	179,700	-	179,700

セットプラン価格 179,700円

3尺×6尺

プランNo.	標準パーツ合計	オプションパーツ合計	プラン価格
① SC319a	52,500	-	52,500
② SC319a	52,500	-	52,500
	105,000	-	105,000

セットプラン価格 105,000円

4.5尺×4.5尺

プランNo.	標準パーツ合計	オプションパーツ合計	プラン価格
① SC419a	87,200	-	87,200
② SC319a	52,500	-	52,500
	139,700	-	139,700

セットプラン価格 139,700円

3尺×3尺

プランNo.	標準パーツ合計	オプションパーツ合計	プラン価格
① SC319a	52,500	-	52,500
	52,500	-	52,500

セットプラン価格 52,500円

プラン別価格表 ~ ランドリー収納 3尺 ~

MODEL PLAN

FKスリット(棚柱) 700
1列 600 PLAN LD376a

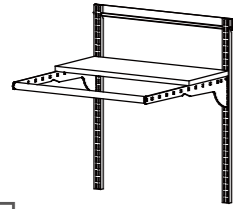
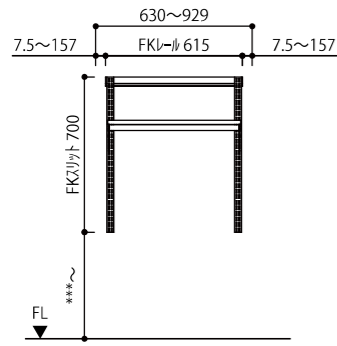

プラン価格 29,500円

商品名	品番	数量	価格
FKレール	FR0615A	1	4,000
FKスリット	FS0700S	2	7,600
ランドリー棚セット	LD6030E	1	17,900
標準パーツ合計			29,500

1列 600 PLAN LD376b

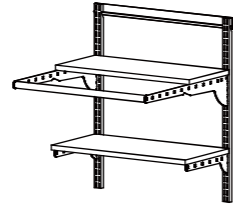

プラン価格 36,500円

商品名	品番	数量	価格
FKレール	FR0615A	1	4,000
FKスリット	FS0700S	2	7,600
ランドリー棚セット	LD6030E	1	17,900
TSセット(木棚セット)	TS6030E	1	7,000
標準パーツ合計			36,500

1列 600 PLAN LD376c

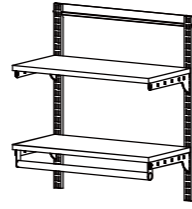

プラン価格 29,000円

商品名	品番	数量	価格
FKレール	FR0615A	1	4,000
FKスリット	FS0700S	2	7,600
TSセット(木棚セット)	TS6030E	1	7,000
TPセット(木棚+パイプセット)	TP6030E	1	10,400
標準パーツ合計			29,000

PLANNING

FREE PLAN

FKスリット 700
1列 750 PLAN LD377a

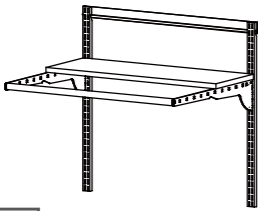
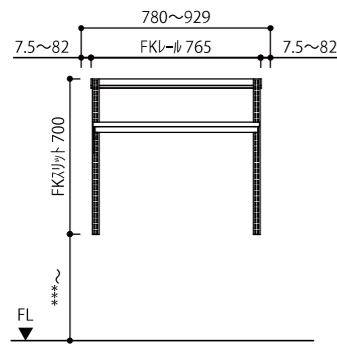

プラン価格 31,300円

商品名	品番	数量	価格
FKレール	FR0765A	1	4,400
FKスリット	FS0700S	2	7,600
ランドリー棚セット	LD7530E	1	19,300
標準パーツ合計			31,300

1列 750 PLAN LD377b

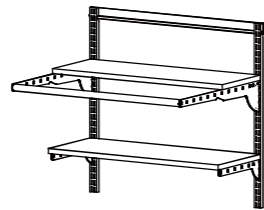

プラン価格 39,500円

商品名	品番	数量	価格
FKレール	FR0765A	1	4,400
FKスリット	FS0700S	2	7,600
ランドリー棚セット	LD7530E	1	19,300
TSセット(木棚セット)	TS7530E	1	8,200
標準パーツ合計			39,500

1列 750 PLAN LD377c

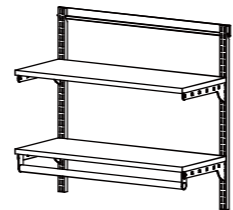

プラン価格 32,200円

商品名	品番	数量	価格
FKレール	FR0765A	1	4,400
FKスリット	FS0700S	2	7,600
TSセット(木棚セット)	TS7530E	1	8,200
TPセット(木棚+パイプセット)	TP7530E	1	12,000
標準パーツ合計			32,200

PLANS&IMAGE

PRICE LIST detail plans

吊り下げ布収納 6段タイプ

Fitrack 限定オプションアイテム **NEW**



吊り下げ布収納 (レッド)
品番: HCON01R
定価: 3,500円

吊り下げ布収納 (ライム)
品番: HCON02G
定価: 3,500円

吊り下げ布収納 (ダークブルー)
品番: HCON03B
定価: 3,500円

《さらに充実収納!》
フック式の吊り下げ布収納は、畳でしまう洋服や置いて片付けたい帽子などFitrackの活用の幅を広げます。

《選べる3色!》
カラフルな色は空間のアクセントとして収納をますます楽しくしてくれます。「レッド」「ライム」「ダークブルー」の3色からお好みに合わせお選びください。

製品仕様

材質	不織布/厚紙(棚板芯材)
サイズ(W×D×H)	300×300×1000

※別途、運賃が発生します。詳しくはお問合せください。
※こちらの商品は限定商品のため、予告なしに仕様の変更または販売を終了する場合があります。

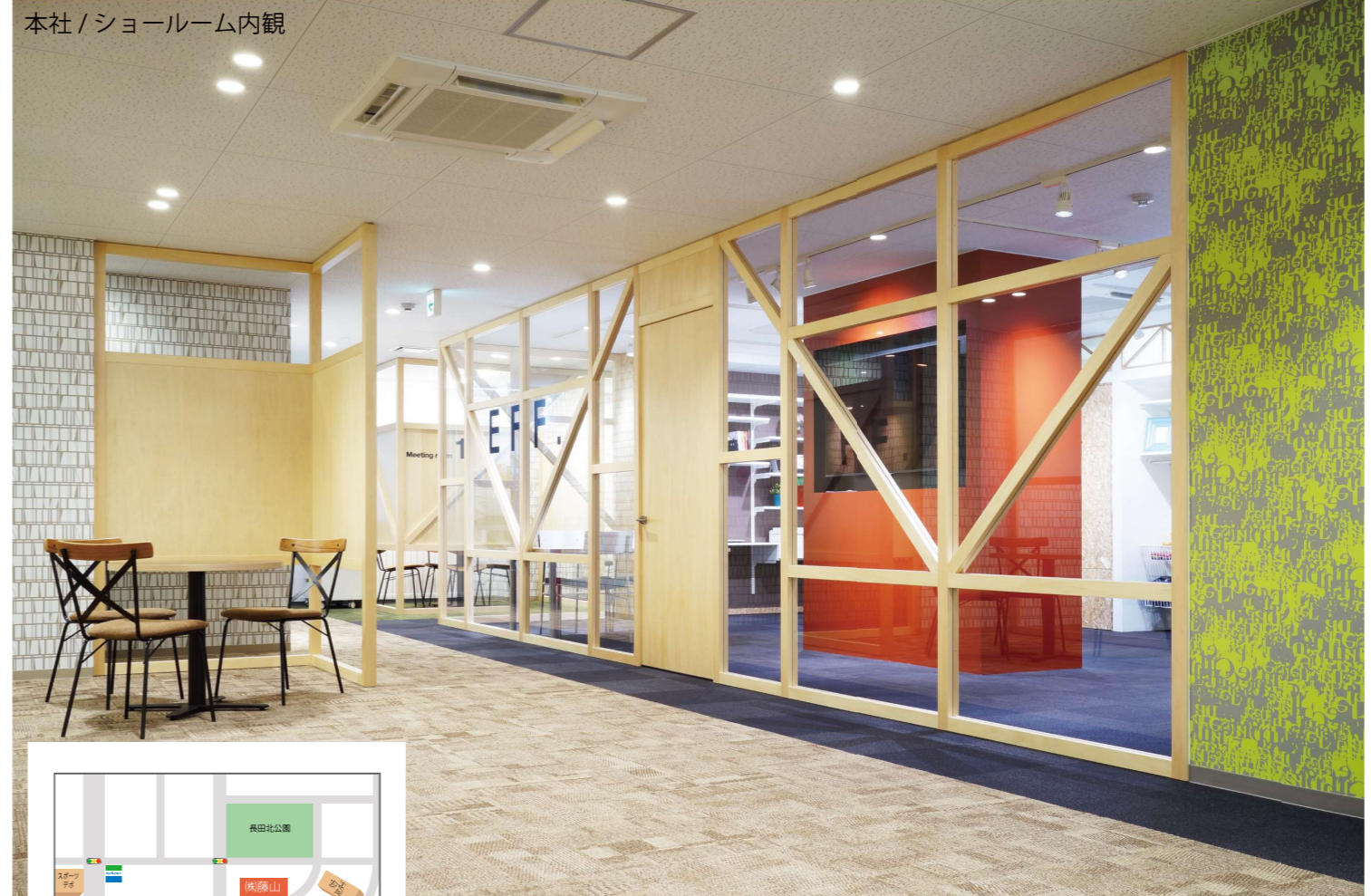

本社

FUJIYAMA
株式会社 藤山

本社/ショールーム
〒577-0012
大阪府東大阪市長田東2-4-47
TEL 06-4306-3131
FAX 06-6748-2168

東京OFFICE/ショールーム
〒135-0006
東京都江東区常盤1-4-5
TEL 03-3632-2058
FAX 03-5669-4767

